

第76回中国卓球選手権大会

岡山県予選会

主催：岡山県卓球協会

期日：令和6年5月18日（土）

会場：笠岡総合体育館

競技上の注意

1.ルールについて

現行の日本卓球ルールを適用する。ただし、タイムアウト制は採用しない。

2.試合方式について

全試合11本5ゲームマッチの3ゲーム先取で行う。

3.服装について

ダブルスは同一のユニフォームとする。なお、ユニフォームが同一でないペアの試合は許可しない。ただし、事情があるときは審判長に申し出ること。

4.ゼッケンについて

ゼッケンは2024年度のものを使用すること。

5.代表決定について

代表決定方法は次のとおりとする。なお、同位の順位については得失点率により決定する。

- 一般男女シングルス（予選代表12）
ベスト8を代表とし、残り4つはベスト16より敗者復活戦にて決定する。
なお、敗者復活戦は一般（高校中学以外）を優先して行う。令和5年度より廃止。
- 一般男女ダブルス（予選代表6）
ベスト4を代表とし、残りをベスト8より敗者復活戦にて決定する。
なお、敗者復活戦は一般（高校中学以外）を優先して行う。令和5年度より廃止。
- 年代別シングルス(30～50)（予選代表 男子9、女子8）
リーグ戦及びトーナメントにより、順位決定を行う。
- 年代別シングルス(L 60以上)（代表制限なし）
リーグ戦及びトーナメントにより、順位決定を行う。
なお、予選に参加して本戦に参加しない選手の予選への出場は許可しない。

進行上の連絡

1.試合順序及びコート割について

試合順序及びコート割はプログラムに記載していますので確認して下さい。なお、コート等の変更もありますので放送に注意して下さい。

2.審判について

各トーナメントの第1試合目の審判についてはプログラムに記載していますので確認して下さい。それ以降は敗者審判とします。リーグ戦の試合についてもプログラムに記載していますので確認して下さい。なお、審判の変更もありますので放送に注意して下さい。

3.試合結果について

トーナメントの試合結果は負けた選手が台に配布するトーナメント表を持って進行席まで報告に来て下さい。トーナメントの順位決定に必要な試合（O印の試合）については対戦表を渡しますので得点まで記入するようにして下さい。リーグ戦の試合結果については、得点まで記入して下さい。

会場使用上の注意

1.下履き上履きの区別について

下履き上履きの区別を必ず守るようにして下さい。

2.貴重品について

貴重品は自分で管理するようにして下さい。

3.ゴミについて

自分のゴミは自分で持ち帰るようにして下さい。

笠岡総合体育館配置図

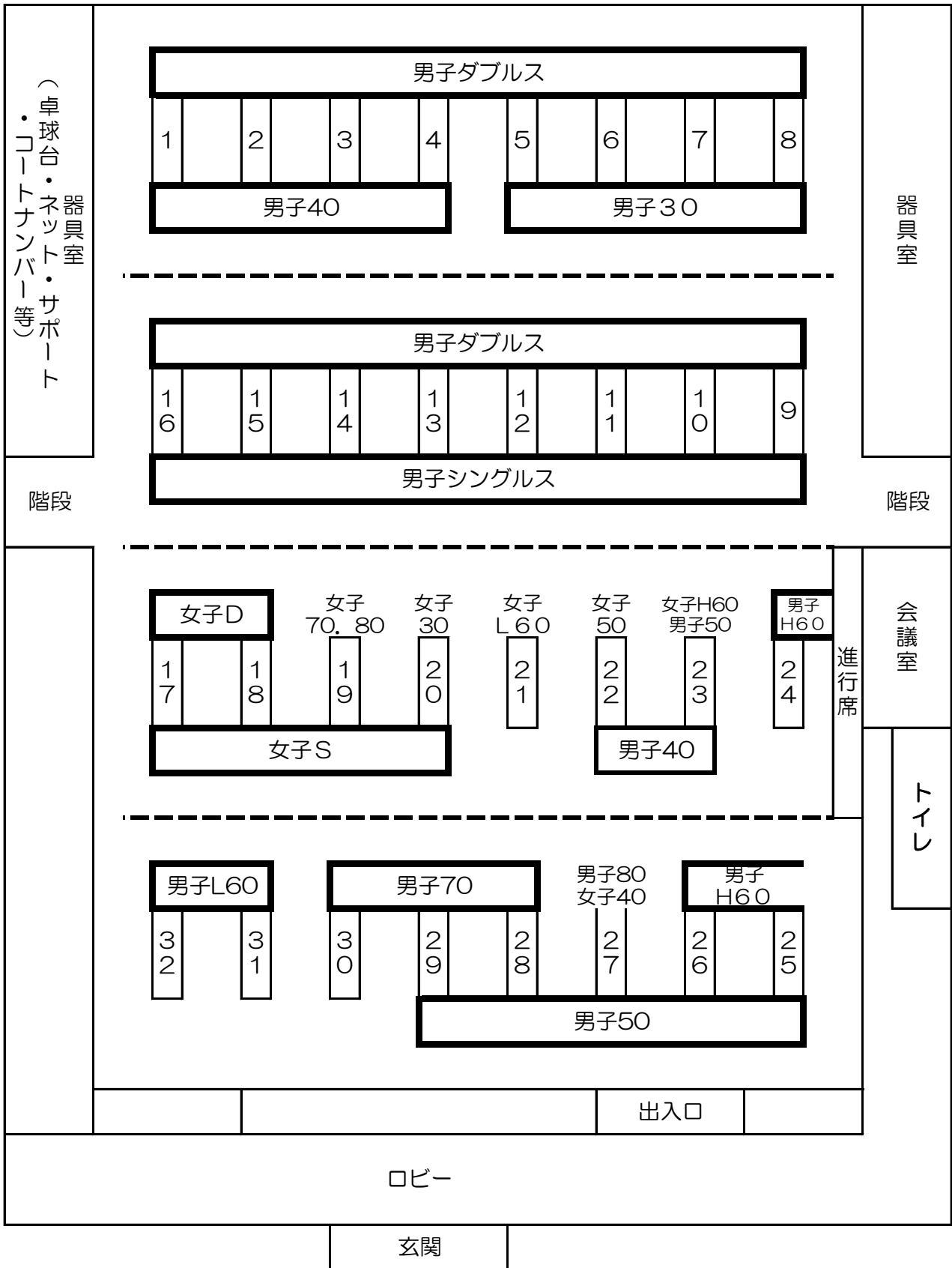

一般男子ダブルス（第1～第4代表決定）

Aブロック

9 コート	1	金光 凌佑 岸本 漣斗	関西高	201
	2	小川 秀樹 二宗 貴之	水島クラブ	101
	3	小津野 蒼惟 吉村 謙吾	ねや卓球クラブ	301
1 コート	4	槌田 雄飛 前田 優斗	三菱自動車	9コート 102
	5	bye	bye	202
2 コート	6	鳥越 翔太 上野 蒼馬	井原卓栄会	401
	7	伊東 遼我 桑原 哲也	新芳クラブ	10コート 203
	8	谷口 秀佳 森川 周弘	天晴れクラブ	103
1 コート	9	高田 浩一 住田 成穂	岡山卓愛会 教友会	302
	10	小林 純一 粕井 謙	関西クラブ	10コート 104
1 コート	11	田村 祐樹 小林 奨	TEAM MANIWA	204
	12	小林 佳史 広谷 一真	TEAM押忍 岡山親卓会	501
1 コート	13	波多野 裕幸 波多野 星琉	team SMASH	11コート 205
	14	入江 忠明 池上 貴紀	三菱自動車	105
	15	河野 雄次 高木 仁	三菱ケミカル クラブ	303
3 コート	16	三宅 将之 藤井 隆文	PINGPONG矢掛	11コート 106
	17	小椋 真輔 矢野 隼志	Rainbow	206
4 コート	18	三宅 陸矢 坂下 大翔	関西高	402
	19	脇本 雅明 松永 俊彦	OKT 岡山親卓会	12コート 207
1 コート	20	bye	bye	107
	21	竹浪 舜一 石田 一成	岡山商科大	304
1 コート	22	吉岡 直倅 田林 汰一	やつなみクラブ	12コート 108
	23	丸山 力太 赤尾 征一郎	Y.Y LINK	208
2 コート	24	枝広 一志 道広 悠斗	関西クラブ	

Bブロック

1 コート	25	柏 友貴 金光 航平	県スポ協 関西クラブ	209
	26	大西 健生 多久 間洸	T.Cマルカワ	109
	27	岡田 伸二 青木 啓文	PINGPONG矢掛	305
5 コート	28	吉川 昌孝 三上 貴史	OKT	13コート 110
	29	福井 秀晃 樋口 浩史	三菱自動車	210
6 コート	30	黒崎 奏 畑山 翔陽	関西高	403
	31	山口 竜司 瀧澤 公基	Rainbow	13コート 211
	32	大月 雅貴 道念 龍也	TEAM MANIWA	111
1 コート	33	川上 貴弘 橋本 悠大	やつなみクラ ブ	306
	34	藤本 哲平 岡 宣之	TEAM押忍	14コート 112
4 コート	35	大野 宏明 大松 颯輝	天晴れクラブ	212
	36	森本 陽次朗 根岸 凜空	関西高	502
1 コート	37	藤原 日向 有明 真希	ねや卓球クラ ブ 岡山商科大	13コート 213
	38	真鍋 智也 平松 拓磨	関西クラブ	113
	39	牧野 健太郎 鳥越 健太	三菱自動車	307
7 コート	40	島村 久親 羽場 誠	関西クラブ	15コート 114
	41	桐野 和彦 弓削 育之	VICTORY	214
8 コート	42	岡本 拓也 三宅 拓美	Y.Y LINK 岡山親卓会	404
	43	藤田 貴行 田中 克典	OKT	15コート 215
1 コート	44	佐藤 正隆 小柳 友之介	ペアキャスル	115
	45	大森 竜生 山本 竜也	天晴れクラブ	308
1 コート	46	亀川 梗平 小坂 頭丸	アールクラブ	16コート 116
	47	高田 幸徳 大上 泰範	team SMASH	216
2 コート	48	福島 太生 大西 瑛心	関西高	

※□は1試合目の審判、それ以降は敗者審判

※○は得点記入

※試合の順番、審判、コートは変更あり

男子L60 予選リーグ

コート	番号	a	b	c	d
31	1	渡辺 均 チーム横山	松本 誠二 Kさくら卓球	松山 正樹 玉野クラブ	郡山 一幸 瀬戸内スポーツ少年団
32	2	浜瀬 充弘 岡山親卓会	木山 健一 玉野クラブ	入江 忠明 三菱自動車	田口 淳 チームオルガ

4人試合順： ①a-d(b), ②b-c(a), ③a-c(d), ④b-d(c), ⑤a-b(d), ⑥c-d(b)
決勝トーナメント (31コート)

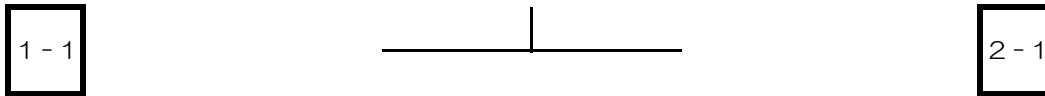

男子H60 予選リーグ

コート	番号	a	b	c	d
24	1	高田 浩一 岡山卓愛会	岡本 研二 ナミーズ	石野 哲滋 ユース・リゲイン	下山 櫻人 玉野クラブ
25	2	仲 俊樹 玉野クラブ	相原 親司 岡山中央	中田 孝博 VICTORY	高原 隆 P愛P
26	3	岡本 敬 倉田クラブ	佐藤 敏夫 水島クラブ	鷲田 常二 P愛P	/

3人試合順： ①b-c(a), ②a-c(b), ③a-b(c)
4人試合順： ①a-d(b), ②b-c(a), ③a-c(d), ④b-d(c), ⑤a-b(d), ⑥c-d(b)
決勝トーナメント (24コート)

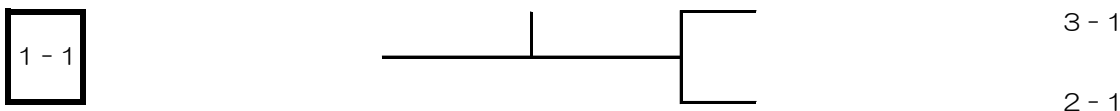

男子70 予選リーグ

コート	番号	a	b	c	d
30	1	荻野 穰治 VICTORY	岡部 光夫 水島クラブ	桐野 博史 倉敷化工	児子 修二 team SMASH
28	2	横山 彰 チーム横山	小森 康夫 ユース・リゲイン	中藤 千代雄 やつなみクラブ	/
29	3	丸山 公男 教友会	出川 祝雄 PINGPONG矢掛	土井 信男 津山倶楽部	/

3人試合順： ①b-c(a), ②a-c(b), ③a-b(c)
4人試合順： ①a-d(b), ②b-c(a), ③a-c(d), ④b-d(c), ⑤a-b(d), ⑥c-d(b)
決勝トーナメント (30コート)

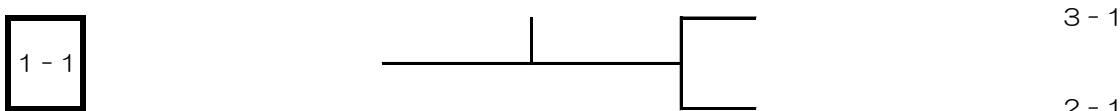

男子80 決勝リーグ

コート	番号	a	b	c
27	1	新宮 義久 VICTORY	古屋 和昭 P愛P	藤井 正純 たまのUI

3人試合順： ①b-c(a), ②a-c(b), ③a-b(c)

女子30決勝リーグ

コート	番号	a	b	c	d
20	1	森山 千聖 三菱ケミカルクラブ	越智 絵里 横井卓球クラブ	馬庭 真萌 高島クラブ	穂田 永優美 team SMASH

4人試合順： ①a-d(b), ②b-c(a), ③a-c(d), ④b-d(c), ⑤a-b(d), ⑥c-d(b)

女子40決勝

1	河野 のり子 三菱ケミカルクラブ	27コート (男子80後)	吉岡 久美子 VICTORY	2
---	---------------------	---------------	-------------------	---

女子50決勝リーグ

コート	番号	a	b	c	d
22	1	板野 淑子 team SMASH	藤森 洋子 興除クラブ	坂井 弥生 興除クラブ	志茂 千春 津山倶楽部

4人試合順： ①a-d(b), ②b-c(a), ③a-c(d), ④b-d(c), ⑤a-b(d), ⑥c-d(b)

女子160決勝リーグ

コート	番号	a	b	c	d	e
21	1	藤井 久美子 Kさくら卓球	藤井 美雪 Kさくら卓球	花坂 敬美 岡山卓球ベテラン会	松木 純美 卓星会	芝崎 英伊子 総社レディース

5人試合順： ①b-e(a), ②c-d(b), ③a-e(c), ④b-c(e), ⑤a-d(b)
⑥c-e(d), ⑦a-c(e), ⑧b-d(c), ⑨a-b(d), ⑩d-e(a)

女子H60決勝リーグ

コート	番号	a	b	c
23	1	横山 雪美 ユース・リゲイン	佐藤 智恵子 岡山卓球ベテラン会	川本 文子 山陽クラブ

3人試合順： ①b-c(a), ②a-c(b), ③a-b(c)

女子70、80決勝リーグ

コート	番号	a(70)	b(80)	c(80)	d(80)
19	1	角谷 二三子 総社レディース	平田 祐子 萩原卓球教室	田岡 かよ子 フレンズ	浅野 晶子 マービーズ

4人試合順： ①a-d(b), ②b-c(a), ③a-c(d), ④b-d(c), ⑤a-b(d), ⑥c-d(b)

一般男子シングルス（第1～第8代表決定）

Aブロック

Bブロック

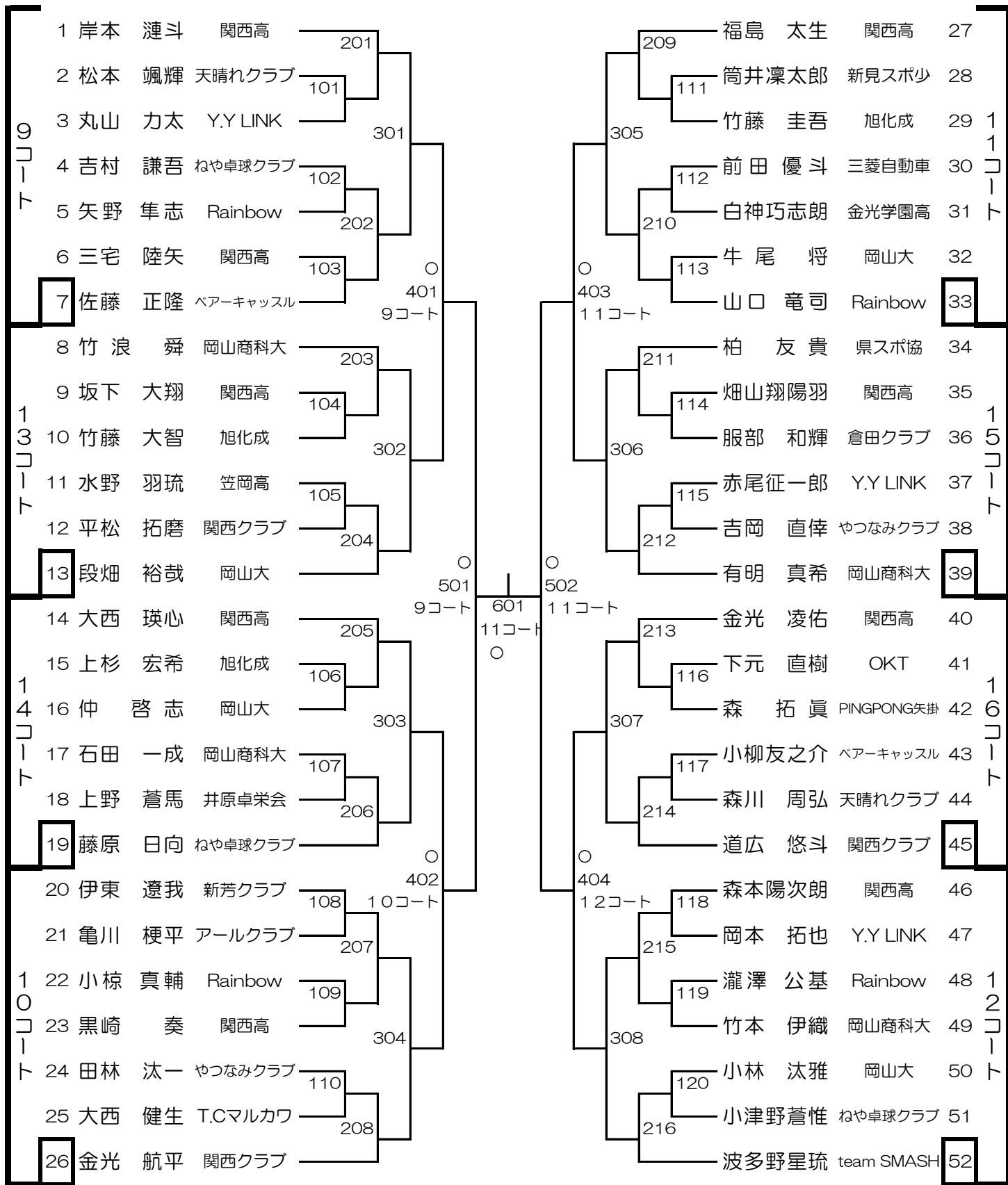

※口は1試合目の審判、それ以降は敗者審判
 ※○は得点記入
 ※試合の順番、審判、コートは変更あり

一般女子シングルス (第1~第8代表決定)

Aブロック

Bブロック

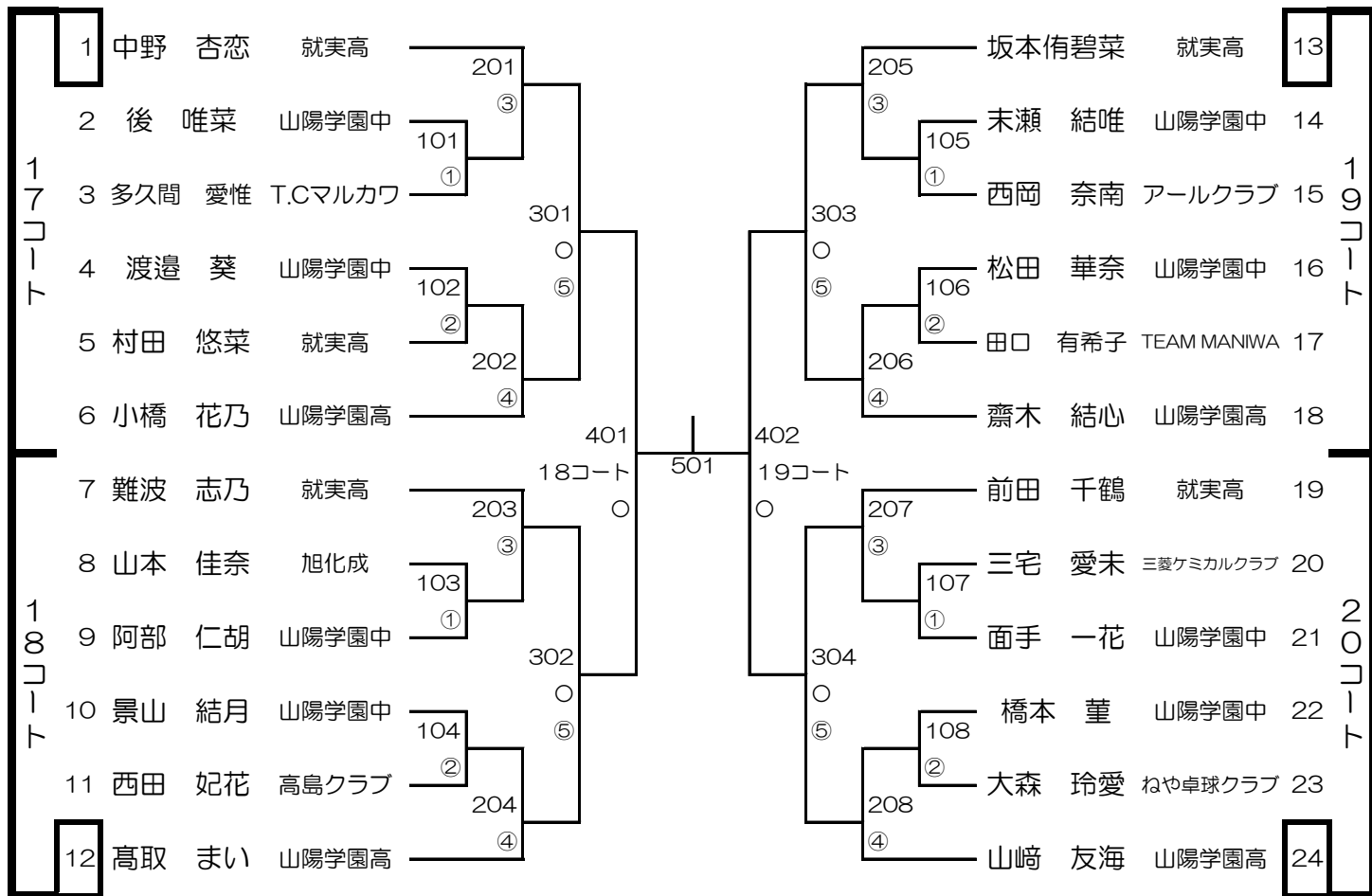

女子シングルス (第9~第12代表決定)

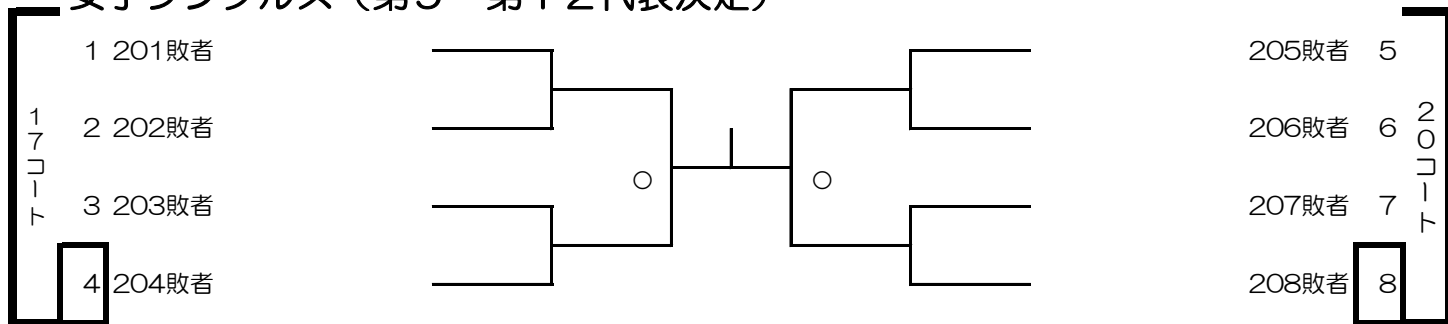

男子シングルス (第9~第12代表決定)

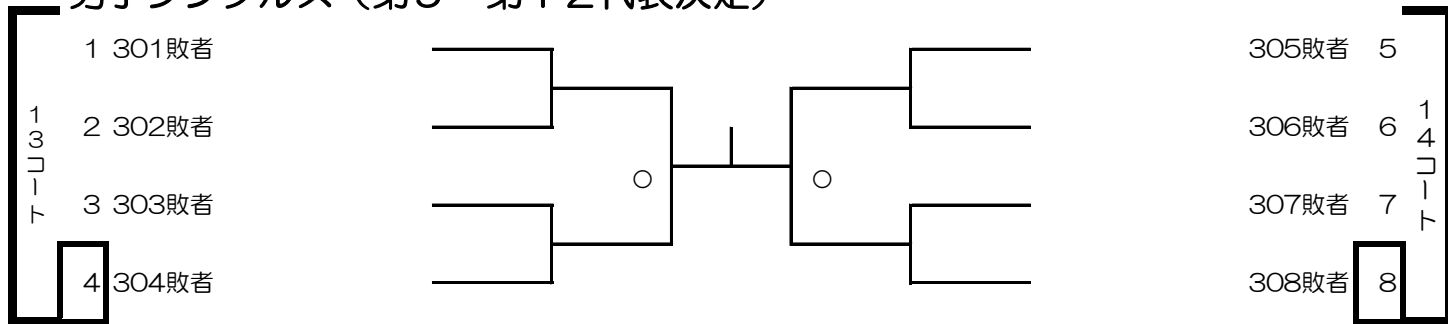

※口は1試合目の審判、それ以降は敗者審判

※○は得点記入

※試合の順番、審判、コートは変更あり

男子30代 (第1～第4代表決定)

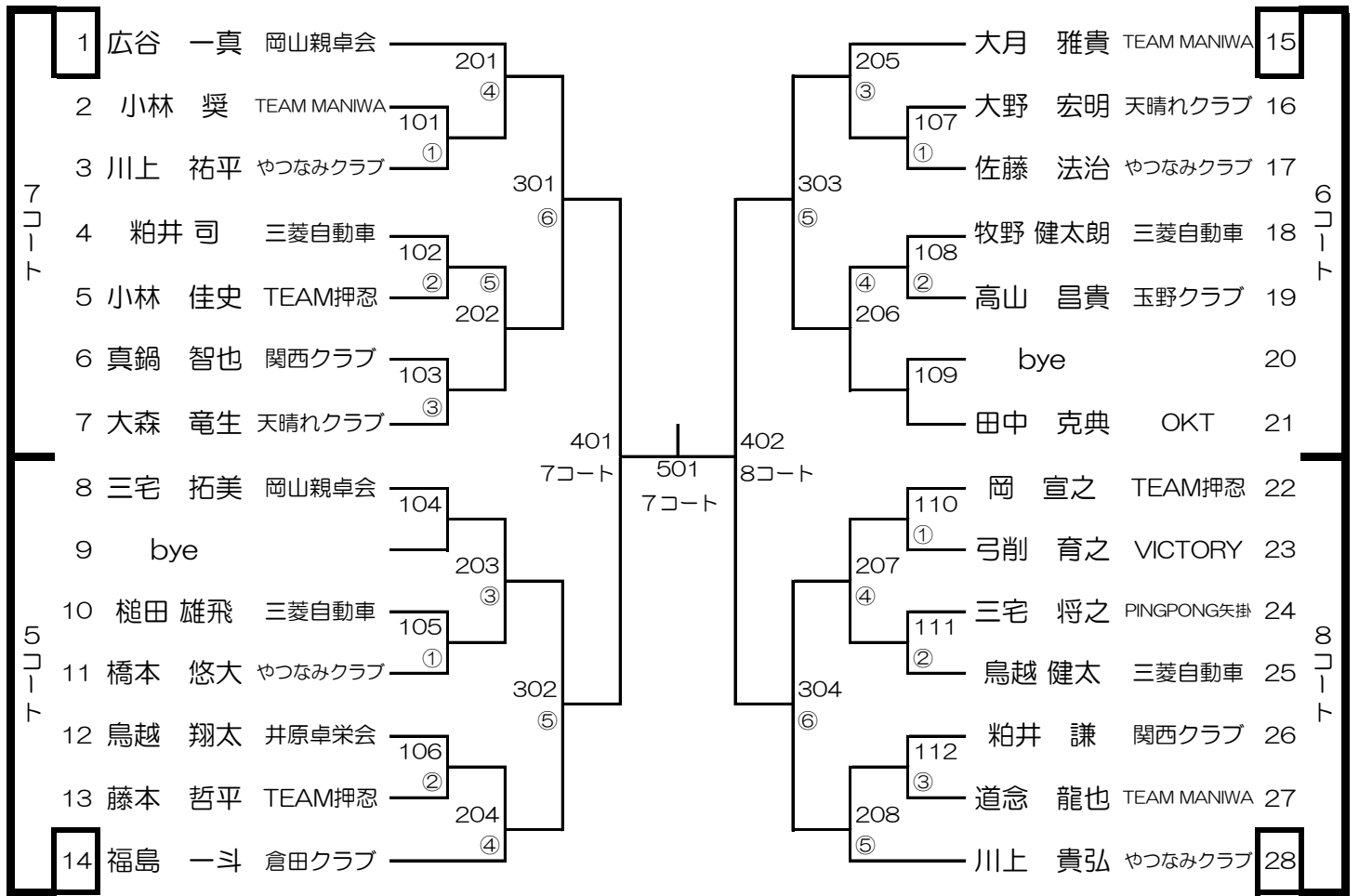

男子30代 (第5～第8代表決定)

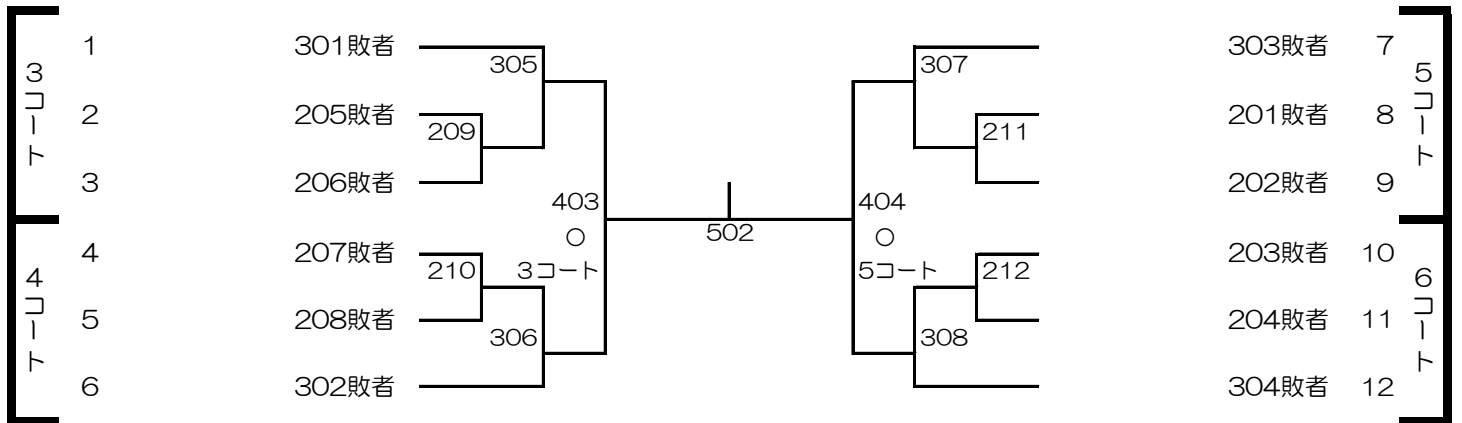

男子30 (第9代表決定)

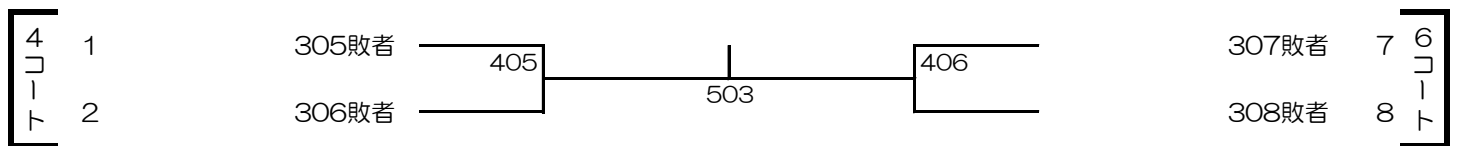

※□は1試合目の審判、それ以降は敗者審判

※○は得点記入

※試合の順番、審判、コートは変更あり

男子40予選リーグ

コート	番号	a	b	c	d
1	1	波多野 裕幸 team SMASH	高木 仁 三菱ケミカルクラブ	上田 育弘 エンデバース	吉川 昌孝 OKT
2	2	脇本 雅明 OKT	高田 幸徳 team SMASH	田村 祐樹 TEAM MANIWA	岸 勉 MIX
3	3	犬飼 茂樹 倉田クラブ	桐野 和彦 VICTORY	大藺 照明 三菱ケミカルクラブ	池上 貴紀 三菱自動車
4- ①	4	太田 浩一 team SMASH	渡邊 真也 岡山親卓会	樋口 浩史 三菱自動車	/
4- ②	5	吉松 慎治 倉田クラブ	羽場 誠 関西クラブ	三上 貴史 OKT	
22 W50 後	6	松永 俊彦 岡山親卓会	藤田 貴行 OKT	大上 泰範 team SMASH	

4人試合順： ①a-d(b), ②b-c(a), ③a-c(d), ④b-d(c), ⑤a-b(d), ⑥c-d(b)

3人試合順： ①b-c(a), ②a-c(b), ③a-b(c)

第1～第6代表決定 (1、2コート)

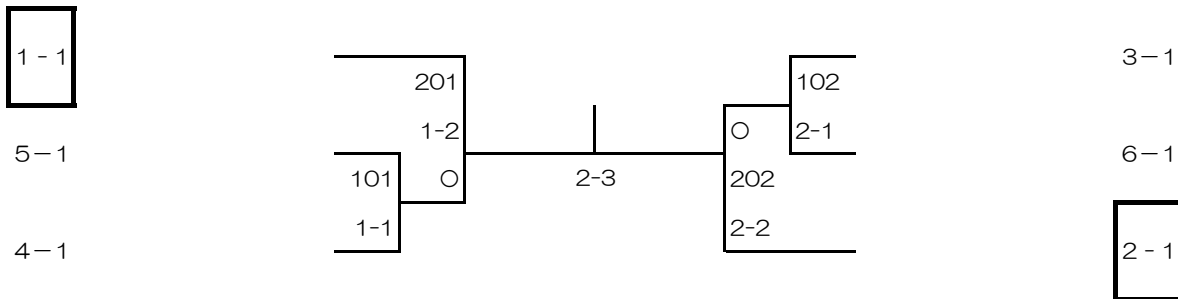

第7～第8代表決定 (22、23コート) (入る場所は抽選)

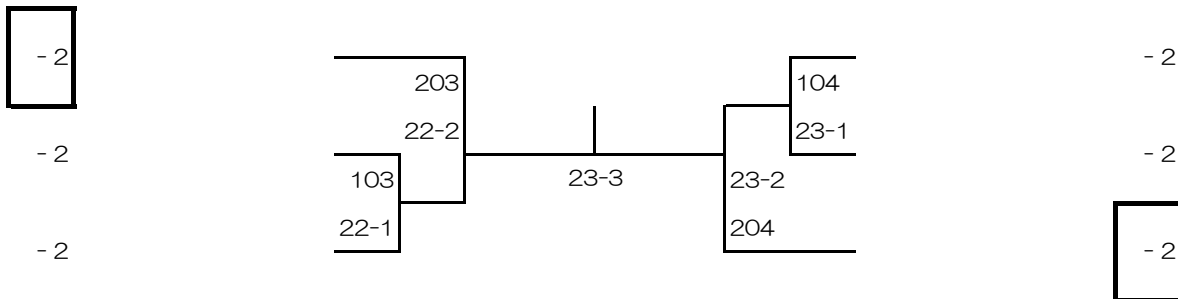

第9代表決定

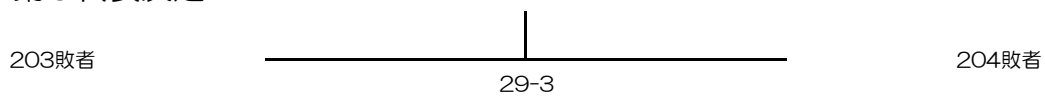

※口は1試合目の審判、それ以降は敗者審判

※○は得点記入

※試合の順番、審判、コートは変更あり

男子50予選リーグ

コート	番号	a	b	c	d
23	1	山脇 和彦 玉野クラブ	福井 秀晃 三菱自動車	岡田 伸二 PINGPONG矢掛	水川 博義 三菱ケミカルクラブ
26	2	藤井 隆文 PINGPONG矢掛	圓山 博通 興除クラブ	村上 雅之 化繊ノズル	河野 雄次 三菱ケミカルクラブ
27	3	太田 学 やつなみクラブ	石川 彰彦 岡山親卓会	二宗 貴之 水島クラブ	青木 啓文 PINGPONG矢掛
28	4	小林 純一 関西クラブ	増田 正俊 玉野クラブ	武 久夫 岡山県庁	呉 先鋭 倉田クラブ
29	5	桑原 哲也 新芳クラブ	坂井 博 興除クラブ	初治 太志 天晴れクラブ	加藤 慎一 岡山親卓会
25 男子 H60 後	6	島村 久親 関西クラブ	小川 秀樹 水島クラブ	山野井 一喜 岡山親卓会	

4人試合順： ①a-d(b), ②b-c(a), ③a-c(d), ④b-d(c), ⑤a-b(d), ⑥c-d(b)

3人試合順： ①b-c(a), ②a-c(b), ③a-b(c)

第1～第6代表決定（30、31コート）

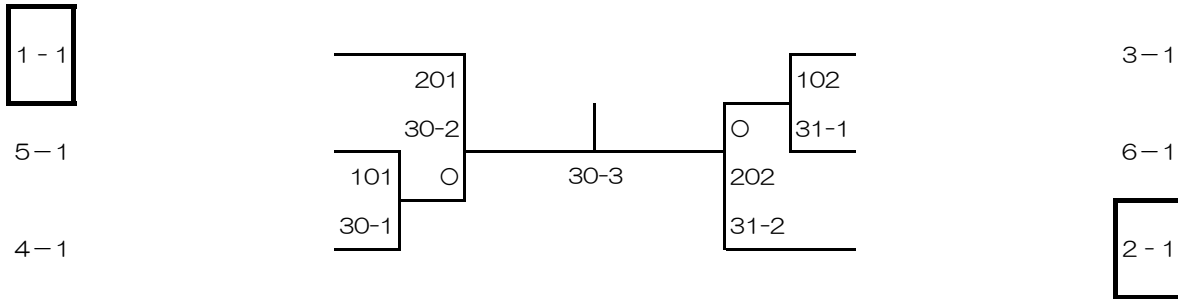

第7～第8代表決定（28、29コート）（入る場所は抽選）

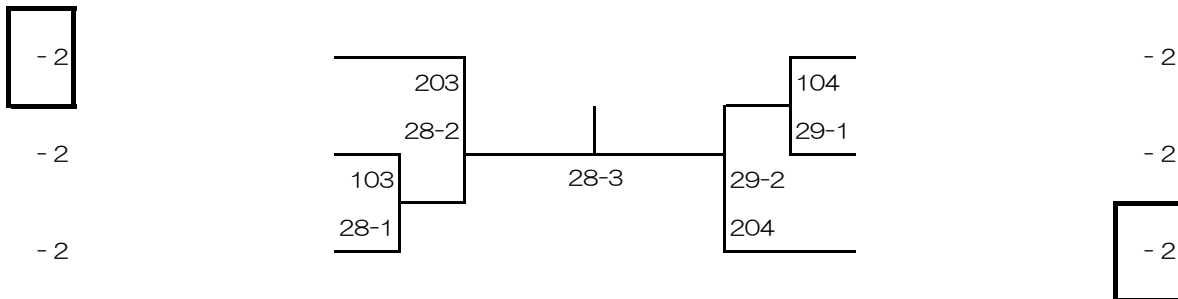

第9代表決定

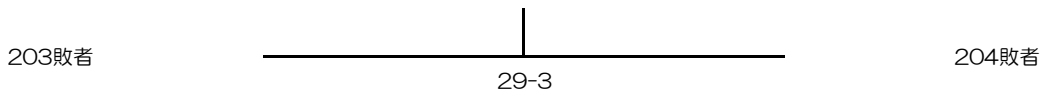

※口は1試合目の審判、それ以降は敗者審判

※○は得点記入

※試合の順番、審判、コートは変更あり