

令和5年度
全日本マスターズ岡山県予選会

主催：岡山県卓球協会
期日：令和5年6月17日（土） 60代以上
会場：玉野市総合体育館(玉野レクセセンター)
期日：令和5年7月16日（日） 50代以下
会場：笠岡総合体育館

競技上の注意

1.ルールについて

現行の日本卓球ルールを適用する。ただし、タイムアウト制は採用しない。

2.試合方式について

全試合11本5ゲームマッチの3ゲーム先取で行う。

3.ラケット検査について

ランダムにラケット検査を行いますので審判長の指示に従うこと。

4.携帯電話・タブレットについて

競技領域やベンチおよびその近辺での携帯電話やタブレットを使用しての通話や通信を禁止する。

進行上の連絡

1.試合順序及びコート割について

試合順序及びコート割はプログラムに掲載していますので確認して下さい。なお、コート等の変更もありますので放送に注意して下さい。

2.審判について

審判についてはプログラムに記載していますので確認して下さい。トーナメントは敗者審判です。なお、審判の変更もありますので放送に注意して下さい。

3.試合結果について

リーグの試合結果は、リーグ1位の人がリーグ表を持って進行席まで報告に来て下さい。トーナメントは負けた方が進行席まで報告に来てください。

会場使用上の注意

1.下履き上履きの区別について

下履き上履きの区別を必ず守るようにして下さい。

2.貴重品について

貴重品は自分で管理するようにして下さい。

3.ゴミについて

自分のゴミは自分で持ち帰るようにして下さい。

4.荷物について

荷物は直接床に置かず、必ずシートの上に置いて下さい。(玉野会場)

5.空調代について

空調代として、受付時に200円/人徴収します。

6.代表について

各カテゴリー3名を代表として決定します。

トーナメントは決勝進出者を第1, 2 ベスト4とベスト8による決定戦で第3代表を決定する。

男子L70は予選1位、2位による代表決定リーグで第1～第3代表を決定する。(予選リーグの結果は持ち越す)

男子H60は予選1位、2位による代表決定トーナメントで第1～第3代表を決定する。

以下の選手は申込み1名により代表として決定します。

女子30：八島 みゆ 女子40：小笹 まなみ 女子H80：田岡 かよ子

推薦出場資格選手：男子50：枝広 一志 男子H60：西家 功 男子H60：横山 彰

男子L60代表決定リーグ

コート	番号	a	b	c	d	e	f
15 16	1	立花 尚人 倉田クラブ	渡辺 均 チーム横山	松山 正樹 玉野クラブ	下山 櫻人 玉野クラブ	入江 忠明 三菱自動車	川口 健治 倉田クラブ

男子H60予選リーグ

コート	番号	a	b	c	d
17	1	谷藤 泰臣 岡山親卓会	仲 俊樹 玉野クラブ	岡本 研二 ナミーズ	長谷川 寛 S star
18	2	田尻 俊彦 PINGPONG矢掛	岡本 敬 倉田クラブ	尾崎 敬一 たまのUI	信岡 秀行 岡山親卓会
19	3	石野 哲慈 ユース・リゲイン	定森 琢磨 天晴れクラブ	藤原 勝 岡山親卓会	

男子H60第1, 2代表決定トーナメント

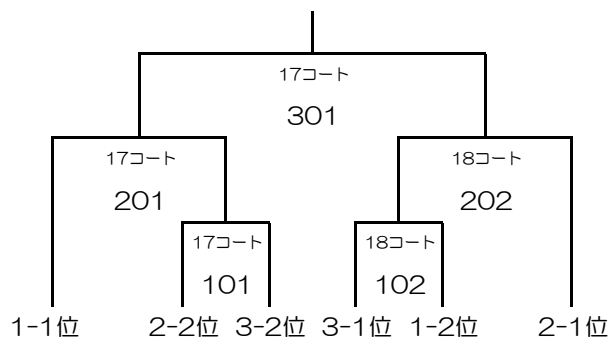

第3代表決定トーナメント

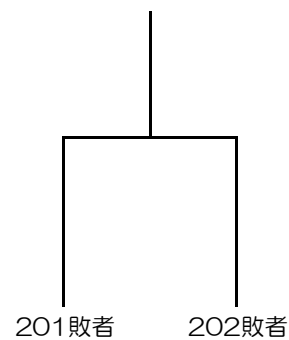

男子L70予選リーグ

コート	番号	a	b	c	d
20	1	横山 正 倉田クラブ	山根 紳護 ユース・リゲイン	斉藤 邦彦 玉野田井クラブ	前田 定人 エンデバース
21	2	小森 康夫 ユース・リゲイン	出川 祝雄 PINGPONG矢掛	磯谷 辰夫 team SMASH	

男子L70代表決定リーグ (予選リーグの結果は持ち越す)

コート	番号	a	b	c	d
20		1-1位	2-1位	1-2位	2-2位

男子H70代表決定リーグ

コート	番号	a	b	c	d	e	f
22 23	1	西村 満春 ピンポン備前	中田 亨 チームF	大森 正志 総社カルチャー	有松 謙 総社カルチャー	土井 信男 津山倶楽部	吉田 正勝 ピンポン備前

- 6人試合順：①a-f(c) b-e(d) ②c-d(b) a-e(f) ③b-c(e) d-f(a) ④a-d(b) ⑤b-f(d) c-e(a)
 ⑥a-c(e) b-d(f) ⑦e-f(c) a-b(d) ⑧c-f(b) d-e(a)
- 5人試合順：①b-e(a), ②c-d(b), ③a-e(c), ④b-c(e), ⑤a-d(b)
 ⑥c-e(d), ⑦a-c(e), ⑧b-d(c), ⑨a-b(d), ⑩d-e(a)
- 4人試合順：①a-d(b), ②b-c(a), ③a-c(d), ④b-d(c), ⑤a-b(d), ⑥c-d(b)
- 3人試合順：①b-c(a), ②a-c(b), ③a-b(c)

男子L80代表決定リーグ

コート	番号	a	b	c	d	e	f
24 25	1	成本 真三幸 E卓クラブ	樋口 坦男 津山倶楽部	妹尾 巧 一宮卓親クラブ	奥田 孝重 一宮卓親クラブ	江原 一夫 津山倶楽部	石原 勝己 倉敷卓友会

男子H80代表決定リーグ

コート	番号	a	b	c
26	1	山下 雅幸 倉敷玉森	藤井 正純 たまのUI	河野 宏 チームF

女子L60代表決定リーグ

コート	番号	a	b	c
27	1	岡 千与美 ユース・リゲイン	横山 雪美 ユース・リゲイン	藤井 美雪 Kさくら卓球

女子H60代表決定リーグ

コート	番号	a	b	c
28	1	川本 文子 山陽クラブ	磯谷 千代子 ピンポン備前	松本 由美子 エンデバース

女子H70,L80リーグ

コート	番号	a (H70)	b (L80)	c (L80)	d (H70)
14	1	西林 道枝 倉敷庄クラブ	本吉 由美子 ピンポン備前	平田 祐子 萩原卓球教室	森山 真弓 倉敷玉森

6人試合順： ①a-f(c) b-e(d) ②c-d(b) a-e(f) ③b-c(e) d-f(a) ④a-d(b) ⑤b-f(d) c-e(a)

⑥a-c(e) b-d(f) ⑦e-f(c) a-b(d) ⑧c-f(b) d-e(a)

4人試合順： ①a-d(b), ②b-c(a), ③a-c(d), ④b-d(c), ⑤a-b(d), ⑥c-d(b)

3人試合順： ①b-c(a), ②a-c(b), ③a-b(c)

30代男子

第1・2代表決定戦

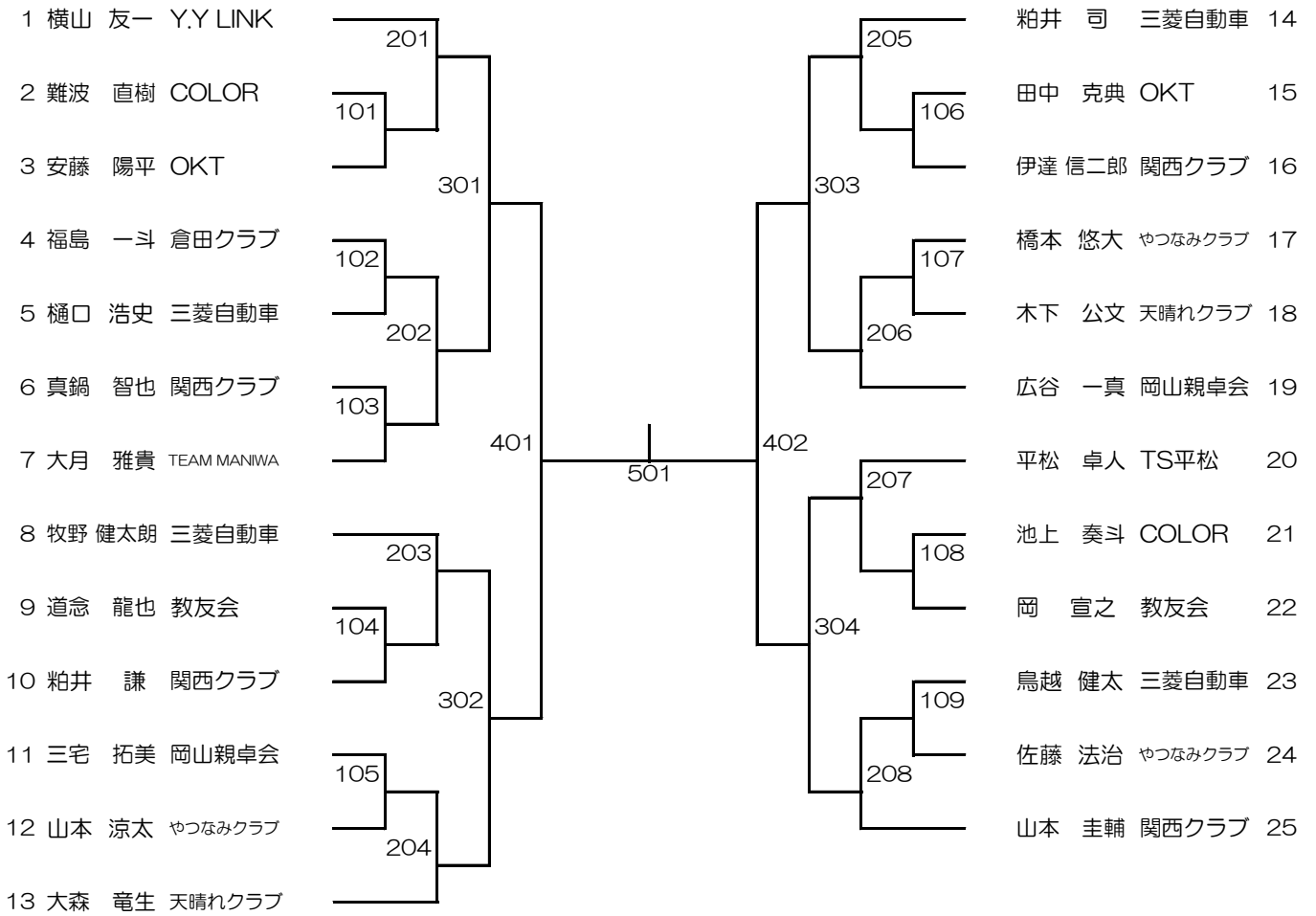

第3代表決定戦

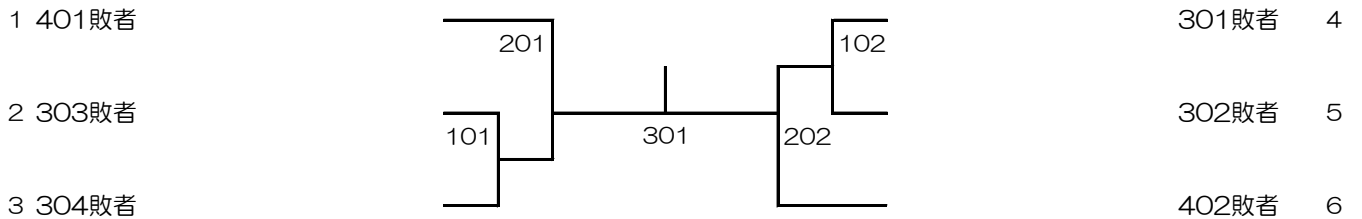

40代男子

第1・2代表決定戦

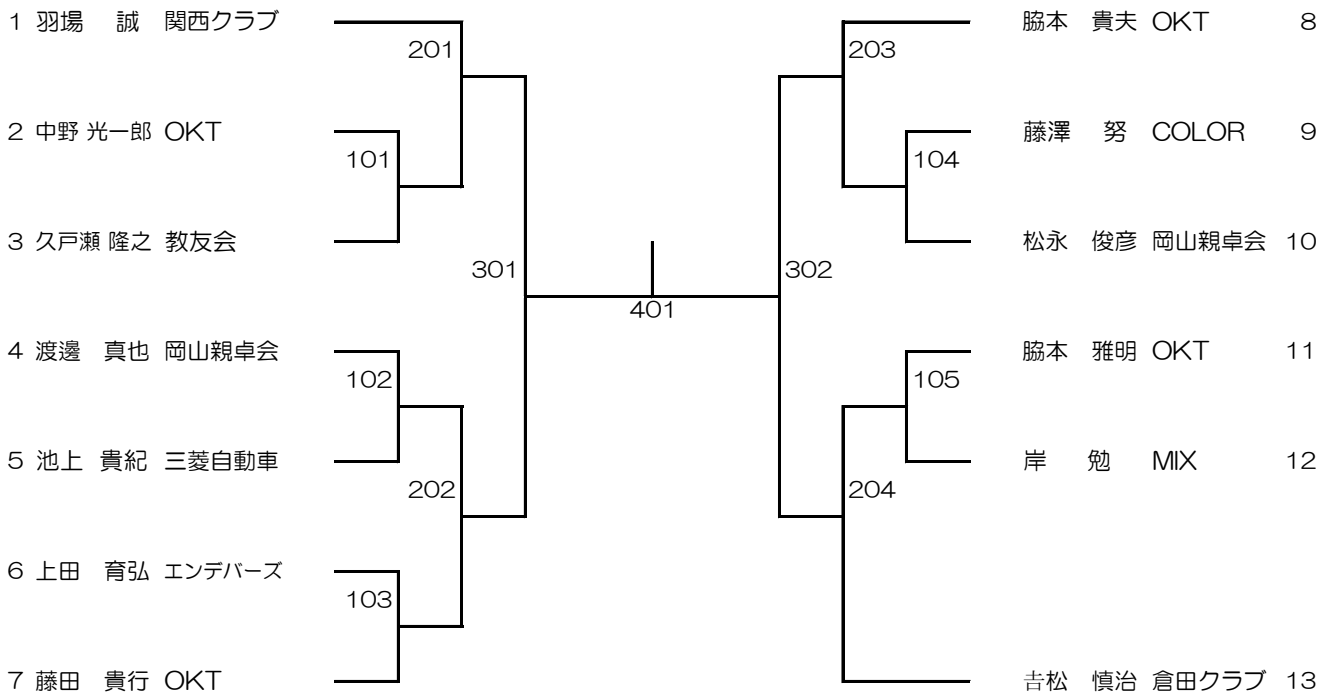

第3代表決定戦

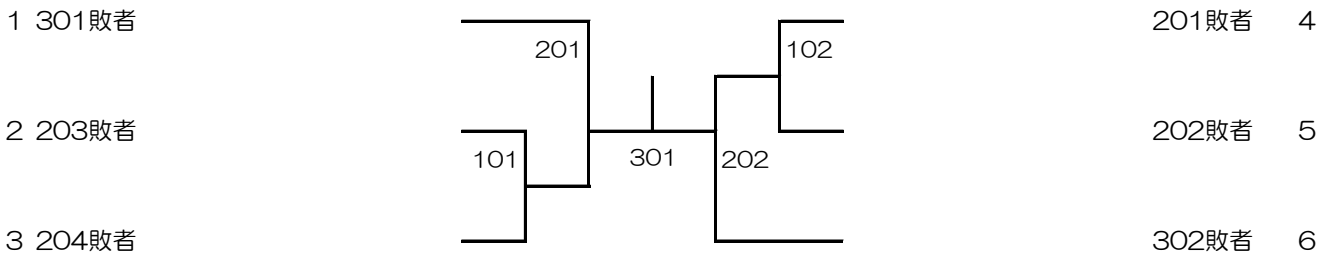

50代男子

第1・2代表決定戦

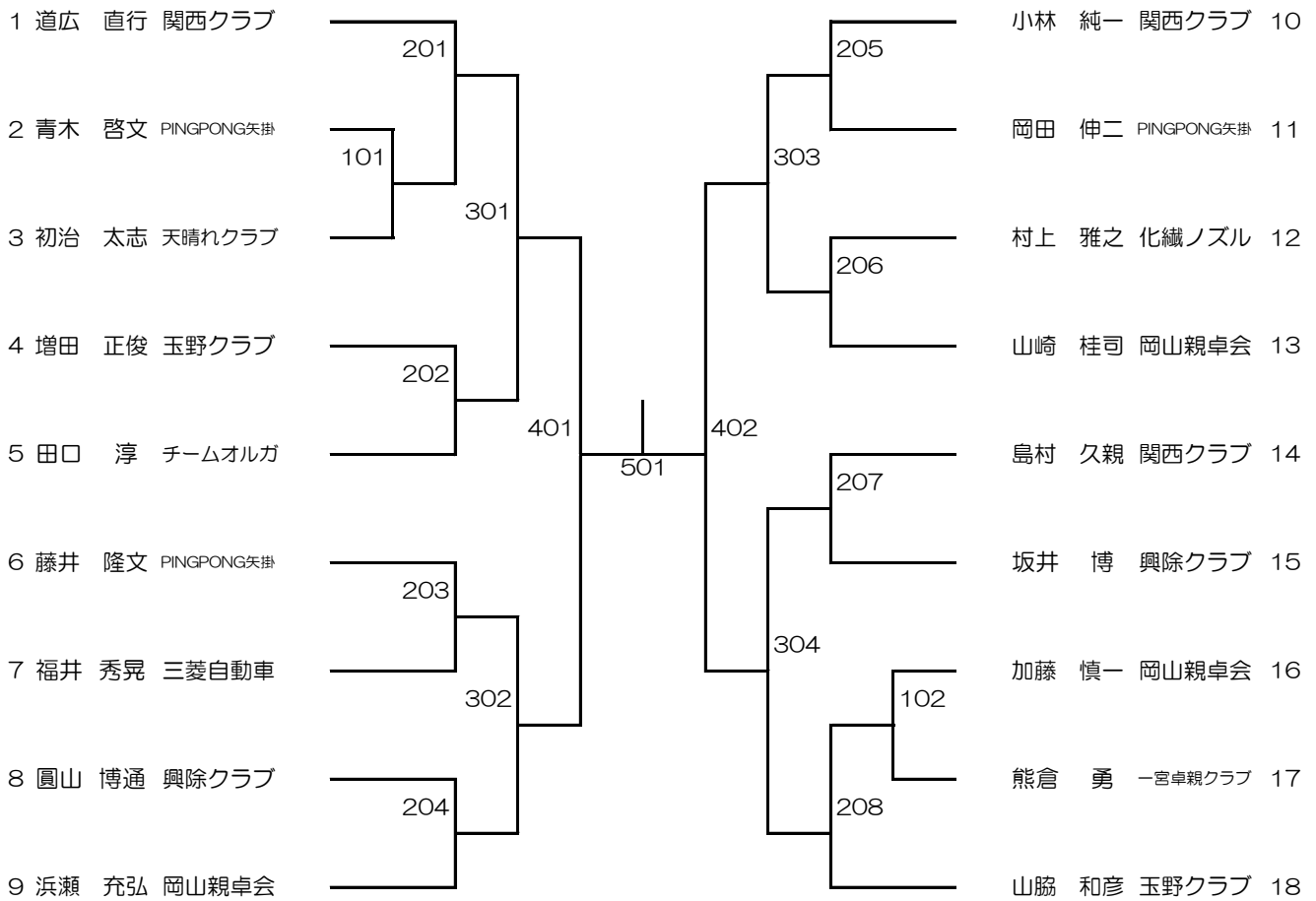

第3代表決定戦

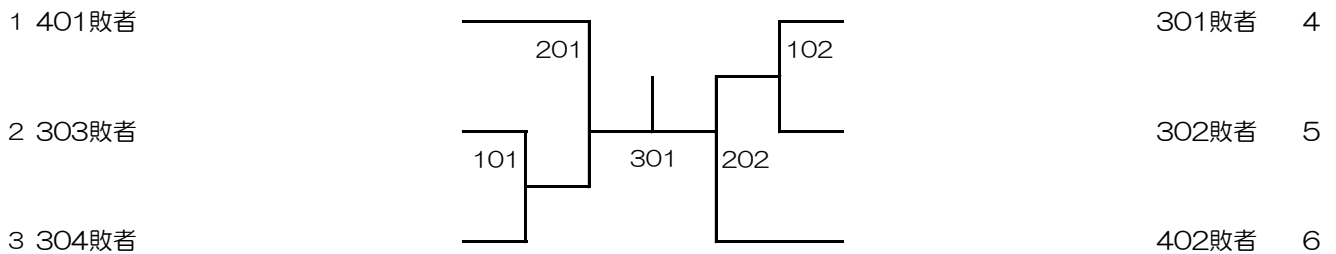

女子50 代表決定リーグ

コート	番号	a	b	c	d	e	f
	1	板野 淑子 team SMASH	中島 優子 山陽クラブ	小西 真弓 興除クラブ	藤森 洋子 興除クラブ	志茂 千春 津山倶楽部	上原 明恵 ユース・リゲイン

6人試合順：①a-f(c) b-e(d) ②c-d(b) a-e(f) ③b-c(e) d-f(a) ④a-d(b) ⑤b-f(d) c-e(a)
 ⑥a-c(e) b-d(f) ⑦e-f(c) a-b(d) ⑧c-f(b) d-e(a)