

# 第75回中国卓球選手権大会

## 岡山県予選会

主催：岡山県卓球協会  
期日：令和5年5月20日（土）  
会場：笠岡総合体育館

## 競技上の注意

### 1. ルールについて

現行の日本卓球ルールを適用する。ただし、タイムアウト制は採用しない。

### 2. 試合方式について

全試合11本5ゲームマッチの3ゲーム先取で行う。

### 3. 服装について

ダブルスは同一のユニフォームとする。なお、ユニフォームが同一でないペアの試合は許可しない。ただし、事情があるときは審判長に申し出ること。

### 4. ゼッケンについて

ゼッケンは2023年度のものを使用すること。

### 5. 代表決定について

代表決定方法は次のとおりとする。なお、同位の順位については得失点率により決定する。

- 一般男女シングルス（予選代表12）

ベスト8を代表とし、残り4つはベスト16より敗者復活戦にて決定する。

なお、敗者復活戦は一般（高校中学以外）を優先して行う。令和5年度より廃止。

- 一般男女ダブルス（予選代表男6・女5）＋女子の鈴木・面手組（山陽学園）は協会推薦とする。  
（面手選手がWTTユースコンテンダー出場中の為）

ベスト4を代表とし、残りをベスト8より敗者復活戦にて決定する。

なお、敗者復活戦は一般（高校中学以外）を優先して行う。令和5年度より廃止。

- 年代別シングルス(30～50)（予選代表 男子9、女子8）

リーグ戦及びトーナメントにより、順位決定を行う。

- 年代別シングルス(L 60以上)（代表制限なし）

リーグ戦及びトーナメントにより、順位決定を行う。

なお、予選に参加して本戦に参加しない選手の予選への出場は許可しない。

## 進行上の連絡

### 1. 試合順序及びコート割について

試合順序及びコート割はプログラムに記載していますので確認して下さい。なお、コート等の変更もありますので放送に注意して下さい。

### 2. 審判について

各トーナメントの第1試合目の審判についてはプログラムに記載していますので確認して下さい。それ以降は敗者審判とします。リーグ戦の試合についてもプログラムに記載していますので確認して下さい。なお、審判の変更もありますので放送に注意して下さい。

### 3. 試合結果について

トーナメントの試合結果は負けた選手が台に配布するトーナメント表を持って進行席まで報告に来て下さい。トーナメントの順位決定に必要な試合（○印の試合）については対戦表を渡しますので得点まで記入するようにして下さい。リーグ戦の試合結果については、得点まで記入して下さい。

## 会場使用上の注意

### 1. 下履き上履きの区別について

下履き上履きの区別を必ず守るようにして下さい。

### 2. 貴重品について

貴重品は自分で管理するようにして下さい。

### 3. ゴミについて

自分のゴミは自分で持ち帰るようにして下さい。

# 一般男子ダブルス (第1~第4代表決定)

## Aブロック

## Bブロック

9 コート	1	西田 有輝 森本 大地	関西	201	301	401	10コート	7	小林 純一 伊達 信二郎	関西クラブ	203	302	501	601	502	13コート	25	枝広 一志 山本 圭輔	関西クラブ	25	1 3 コート
	2	岡本 研二 矢野 泰弘	ナミーズ	101				8	森 拓真 田尻 俊彦	PINGPONG矢掛	103						209	上本 健太 佐藤 正隆	Rainbow	109	
1 コート	3	小林 奨 田村 祐樹	TEAM MANIWA	9コート	202	403	10コート	9	鎌田 樹人 山元 絢飛	倉敷工業	104	306	14コート	27	日根 瑠希 河野 瑛人	岡山大	27				
	4	樋口 浩史 前田 優斗	三菱自動車					102	10	山田 聡 藤原 優斗				岡山親卓会	104	210	太田 浩一 大上 泰範	team SMASH	210	28	藤村 瑠希 鎌田 瑛人
2 コート	5		bye	10コート	204	501	11コート	11	桐野 滉大 亀川 稜平	アールクラブ	204	307	15コート	29	川上 貴弘 佐藤 法治	やつなみクラブ	29				
	6	瀧澤 公基 山口 竜司	Rainbow					103	12	西家 功 波多野 裕幸				team SMASH	204	211	岡本 拓也 魚谷 祐斗	岡山親卓会	211	30	三宅 拓美 岡本 拓也
1 0 コート	7	小林 純一 伊達 信二郎	関西クラブ	103	204	501	11コート		13	遠藤 涼太 大西 瑛心	T.Cマルカワ	205	307	16コート		31	三宅 拓也 岡本 拓也	Y.Y LINK	31		
	8	森 拓真 田尻 俊彦	PINGPONG矢掛					105	14	藤田 貴行 吉川 昌孝	OKT				105	212	岡前 宣之 前田 康平	教友会	212	32	魚谷 祐斗 平松 拓磨
1 1 コート	9	鎌田 樹人 山元 絢飛	倉敷工業	105	206	501	11コート		15	岸本 漣斗 森本 陽次朗	関西	106	307	17コート		33	福井 秀晃 鳥越 健太	三菱自動車	33		
	10	山田 聡 藤原 優斗	岡山親卓会					106	16	桑原 大輝 小椋 真輔	Rainbow				106	213	広谷 一真 藤原 日向	岡山親卓会	213	34	青木 正博 平井 雄大
3 コート	11	桐野 滉大 亀川 稜平	アールクラブ	106	207	501	12コート		17	木下 公文 大森 竜生	天晴れクラブ	206	307	18コート		35	岡前 宣之 前田 康平	教友会	35		
	12	西家 功 波多野 裕幸	team SMASH					107	18	萩原 卓樹 福井 快智	Y.Y LINK				207	214	伊東 隆文 桑原 将之	PINGPONG矢掛	214	36	波多野 星琉 岡崎 照英
4 コート	13	遠藤 涼太 大西 瑛心	T.Cマルカワ	107	208	501	12コート		19	山本 将太 上野 蒼馬	倉敷工業	207	308	19コート		37	藤井 隆文 三宅 将之	岡山親卓会	37		
	14	藤田 貴行 吉川 昌孝	OKT					108	20	橋本 悠大 山本 涼太	やつなみクラブ				208	215	脇本 雅明 田中 克典	OKT	215	38	藤井 隆文 三宅 将之
1 0 コート	15	岸本 漣斗 森本 陽次朗	関西	108	209	501	13コート		21	槌田 雄飛 秋山 和樹	三菱自動車	208	308	20コート		39	島村 久親 羽場 誠	関西クラブ	39		
	16	桑原 大輝 小椋 真輔	Rainbow					109	22	山脇 和彦 増田 正俊	玉野クラブ				209	216	入江 忠明 池上 貴紀	三菱自動車	216	40	上田 和寿 小郷 颯佑
3 コート	17	木下 公文 大森 竜生	天晴れクラブ	109	210	501	14コート		23	小川 秀樹 二宗 貴之	水島クラブ	208	308	21コート		41	大月 雅貴 津本 直之	TEAM MANIWA	41		
	18	萩原 卓樹 福井 快智	Y.Y LINK					110	24	金光 航平 道広 悠斗	関西クラブ				210	217	藤野 博章 高井 晴仁	天晴れクラブ	217	42	伊東 遠我 桑原 哲也
1 2 コート	19	山本 将太 上野 蒼馬	倉敷工業	110	211	501	15コート		25	金光 航平 道広 悠斗	関西クラブ	211	308	22コート		43	脇本 雅明 田中 克典	OKT	43		
	20	橋本 悠大 山本 涼太	やつなみクラブ					111	26	橋本 悠大 山本 涼太	やつなみクラブ				211	218	大月 雅貴 津本 直之	TEAM MANIWA	218	44	藤野 博章 高井 晴仁
4 コート	21	槌田 雄飛 秋山 和樹	三菱自動車	111	212	501	16コート		27	槌田 雄飛 秋山 和樹	三菱自動車	212	308	23コート		45	大月 雅貴 津本 直之	TEAM MANIWA	45		
	22	山脇 和彦 増田 正俊	玉野クラブ					112	28	山脇 和彦 増田 正俊	玉野クラブ				212	219	藤野 博章 高井 晴仁	天晴れクラブ	219	46	藤野 博章 高井 晴仁
1 2 コート	23	小川 秀樹 二宗 貴之	水島クラブ	112	213	501	17コート		29	小川 秀樹 二宗 貴之	水島クラブ	213	308	24コート		47	藤野 博章 高井 晴仁	天晴れクラブ	47		
	24	金光 航平 道広 悠斗	関西クラブ					113	30	金光 航平 道広 悠斗	関西クラブ				213	220	藤野 博章 高井 晴仁	天晴れクラブ	220	48	藤野 博章 高井 晴仁

※□は1試合目の審判、それ以降は敗者審判  
 ※○は得点記入  
 ※試合の順番、審判、コートは変更あり

# 一般女子ダブルス（第1～第4代表決定）

## Aブロック

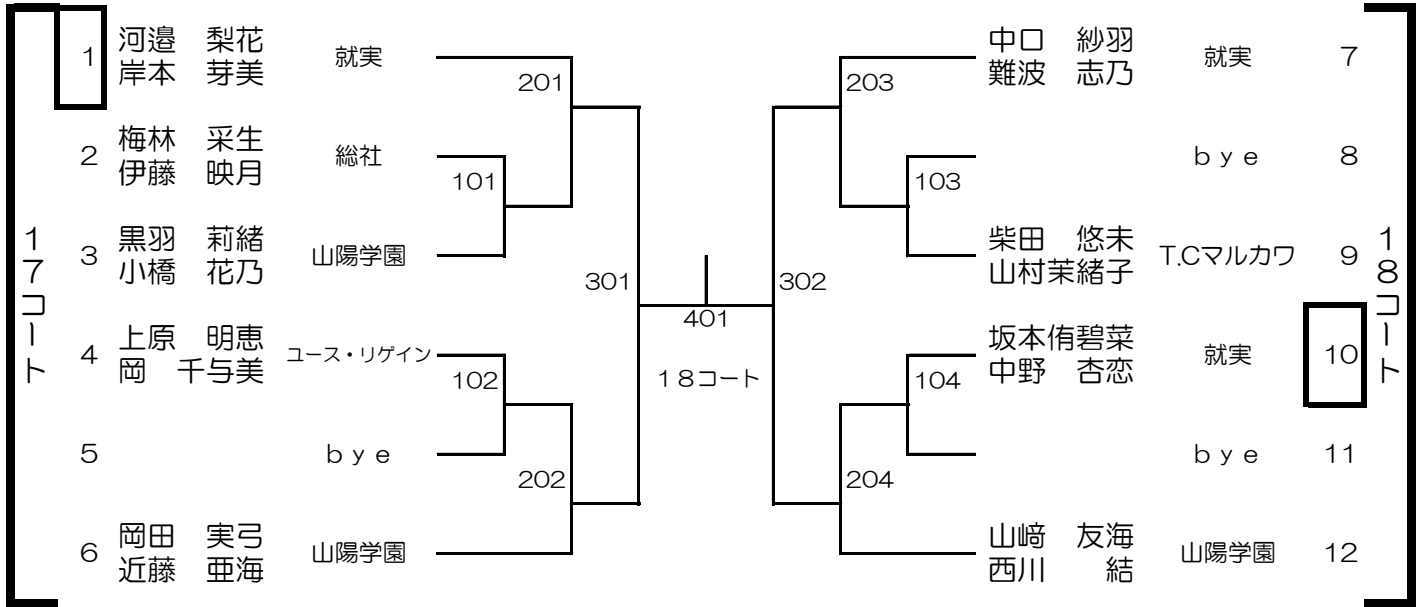

## Bブロック

# 一般女子ダブルス（第5代表決定）

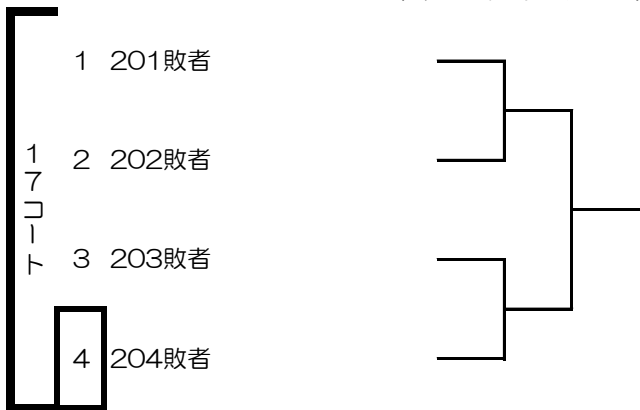

# 一般男子ダブルス（第5～6代表決定）

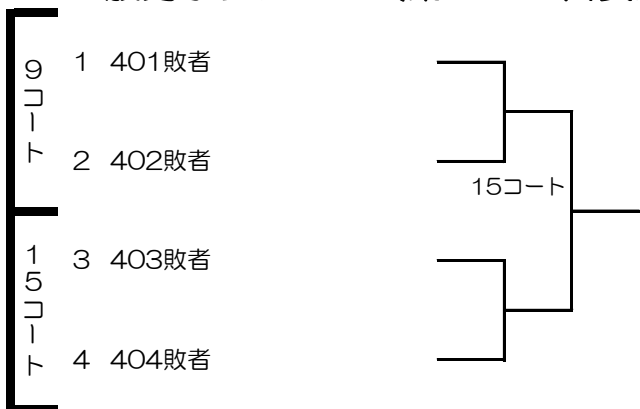

※□は1試合目の審判、それ以降は敗者審判

※○は得点記入

※試合の順番、審判、コートは変更あり

男子L60 予選リーグ

コート	番号	a	b	c	d	e
23	1	川口 健治 倉田クラブ	入江 忠明 三菱自動車	松本 誠二 Kさくら卓球	松山 正樹 玉野クラブ	木山 健一 玉野クラブ

5人試合順： ①b-e(a), ②c-d(b), ③a-e(c), ④b-c(e), ⑤a-d(b)  
⑥c-e(d), ⑦a-c(e), ⑧b-d(c), ⑨a-b(d), ⑩d-e(a)

男子H60 予選リーグ

コート	番号	a	b	c	d
20	1	谷藤 泰臣 岡山親卓会	岡本 研二 ナミーズ	岡本 敬 倉田クラブ	元宗 三好 team SMASH
21	2	田尻 俊彦 PINGPONG矢掛	仲 俊樹 玉野クラブ	藤原 勝 岡山親卓会	
22	3	定森 琢磨 天晴れクラブ	高田 浩一 岡山卓愛会	稲美 謙一 PINGPONG矢掛	

4人試合順： ①a-d(b), ②b-c(a), ③a-c(d), ④b-d(c), ⑤a-b(d), ⑥c-d(b)  
3人試合順： ①b-c(a), ②a-c(b), ③a-b(c)

決勝トーナメント (20コート)

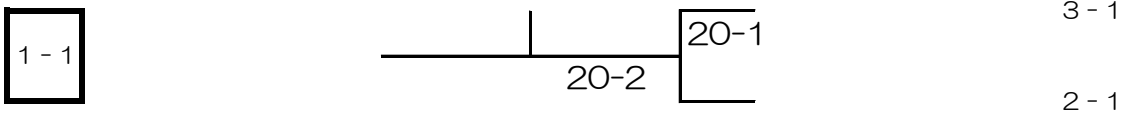

男子70 予選リーグ

コート	番号	a	b	c	d
27	1	小森 康夫 ユース・リゲイン	土井 信男 津山倶楽部	出川 祝雄 PINGPONG矢掛	岡部 光夫 水島クラブ
28	2	広瀬 雄三 マービーズ	桐野 博史 倉敷化工	山根 紳護 ユース・リゲイン	前田 定人 エンデバース
29	3	丸山 公男 教友会	新宮 義久 VICTORY	中藤 千代雄 やつなみクラブ	

4人試合順： ①a-d(b), ②b-c(a), ③a-c(d), ④b-d(c), ⑤a-b(d), ⑥c-d(b)  
3人試合順： ①b-c(a), ②a-c(b), ③a-b(c)

決勝トーナメント (27コート)

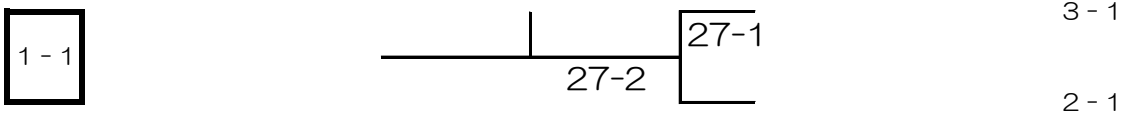

# 女子30

## 決勝リーグ

コート	番号	a	b	c
19	1	野村 瑛里香 team SMASH	越智 絵里 横井卓球クラブ	森山 千聖 三菱ケミカルクラブ

3人試合順： ①b-c(a), ②a-c(b), ③a-b(c)

# 女子50

## 予選リーグ

コート	番号	a	b	c	d
25	1	中島 優子 山陽クラブ	志茂 千春 津山倶楽部	藤森 洋子 興除クラブ	小田 幸 Kさくら卓球
26	2	大西 早苗 山陽クラブ	小西 真弓 興除クラブ	山脇 万里子 team SMASH	内田 真紀子 津山倶楽部

4人試合順： ①a-d(b), ②b-c(a), ③a-c(d), ④b-d(c), ⑤a-b(d), ⑥c-d(b)

### 第1・2代表決定

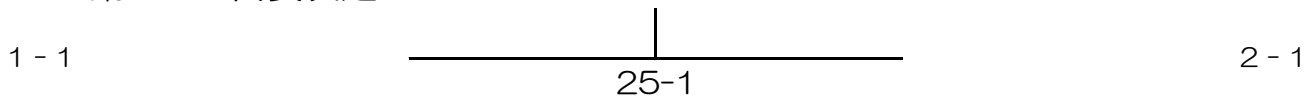

### 第3・4代表決定

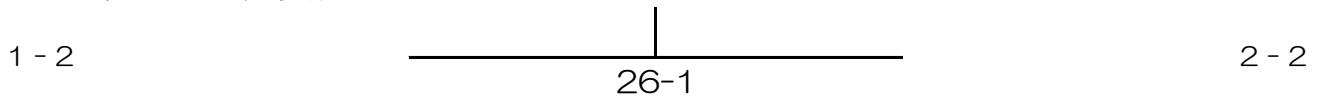

### 第5・6代表決定

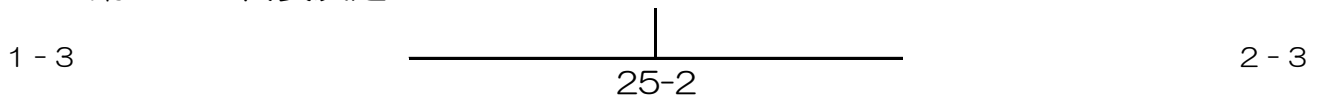

### 第7・8代表決定

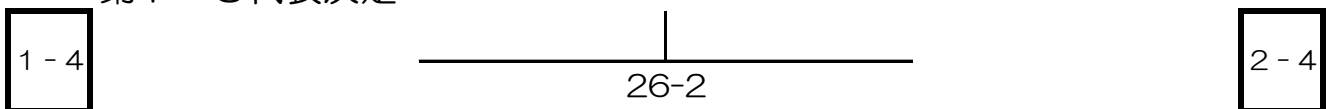

# 女子L60

## 予選リーグ

コート	番号	a	b	c	d
24	1	横山 雪美 ユース・リゲイン	藤井 久美子 Kさくら卓球	藤井 美雪 Kさくら卓球	花坂 敬美 岡山卓球ベテラン会

4人試合順： ①a-d(b), ②b-c(a), ③a-c(d), ④b-d(c), ⑤a-b(d), ⑥c-d(b)

# 一般男子シングルス (第1~第8代表決定)

## Aブロック

## Bブロック

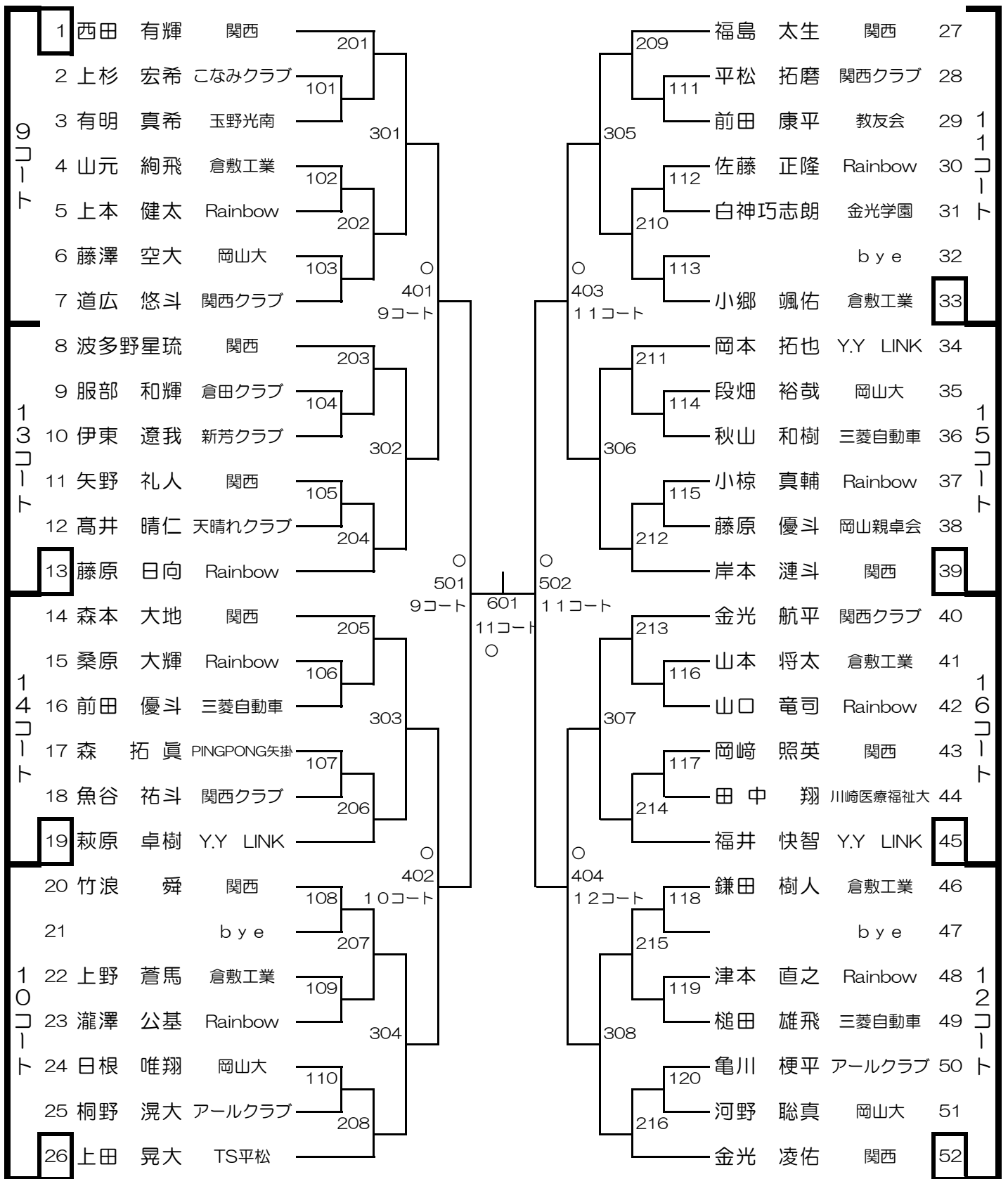

※□は1試合目の審判、それ以降は敗者審判  
 ※○は得点記入  
 ※試合の順番、審判、コートは変更あり

# 一般女子シングルス (第1～第8代表決定)

## Aブロック

## Bブロック

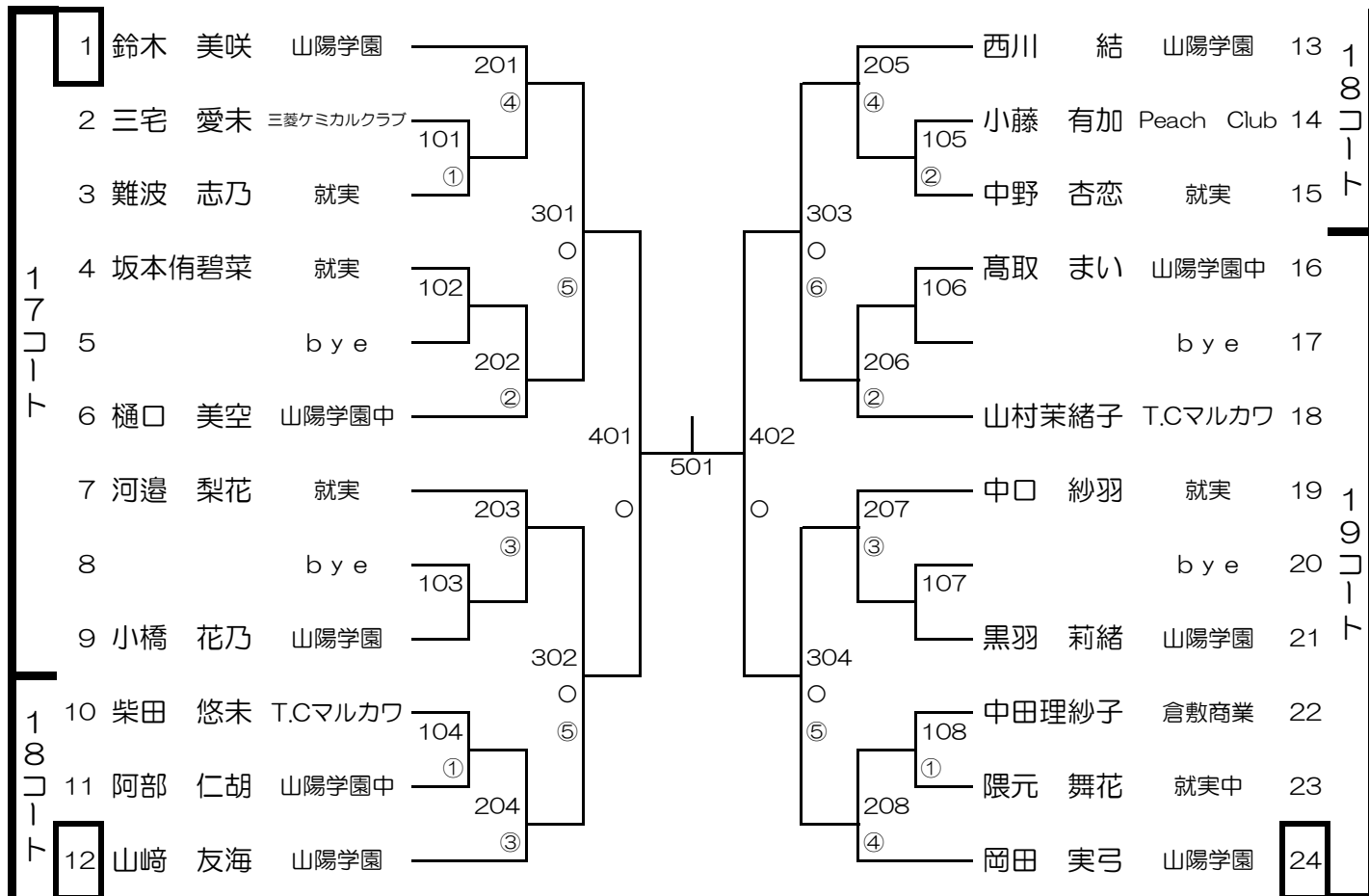

# 女子シングルス (第9～第12代表決定)

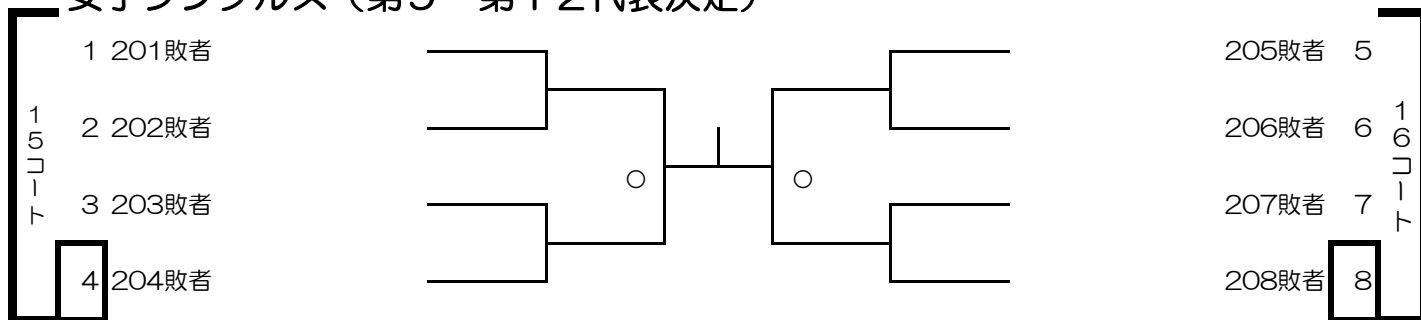

# 男子シングルス (第9～第12代表決定)

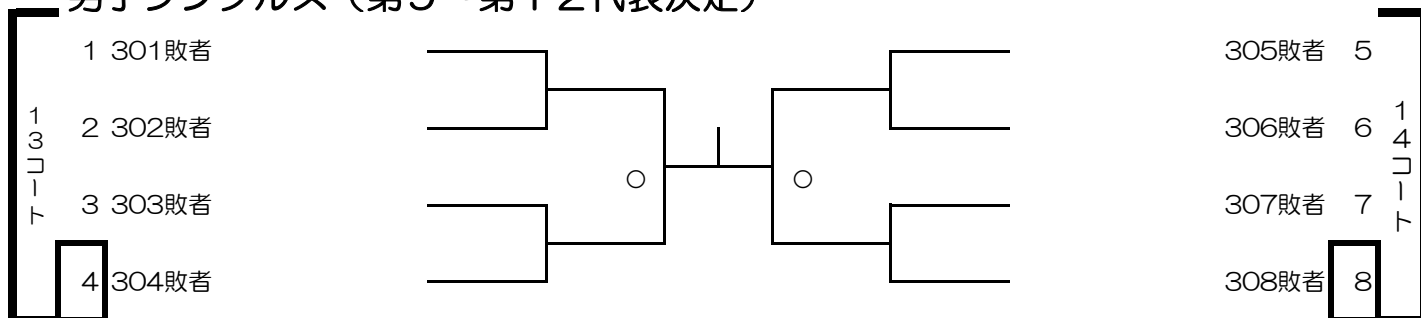

※□は1試合目の審判、それ以降は敗者審判

※○は得点記入

※試合の順番、審判、コートは変更あり



## 男子30代（第1～第4代表決定）

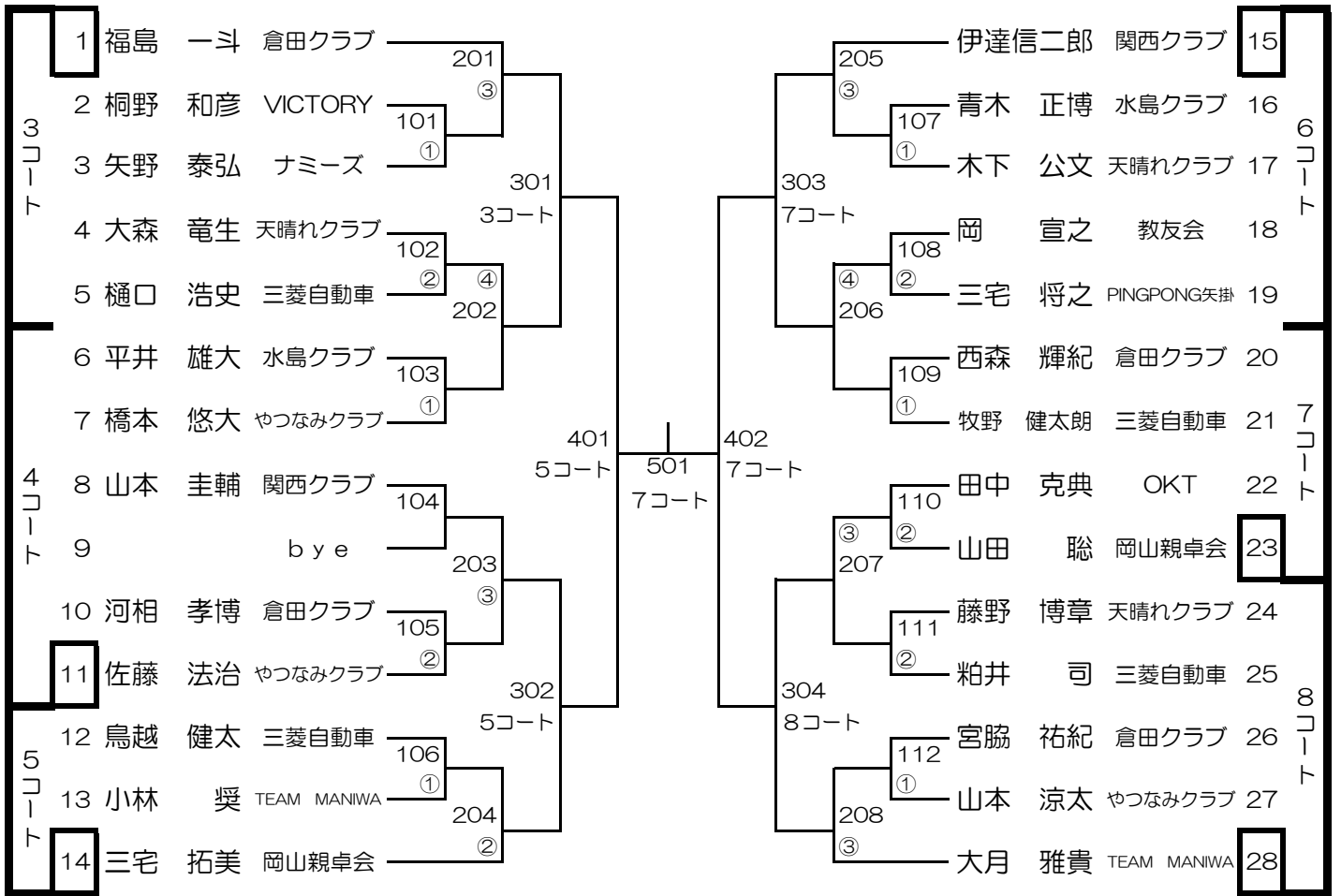

## 男子30代（第5～第8代表決定）

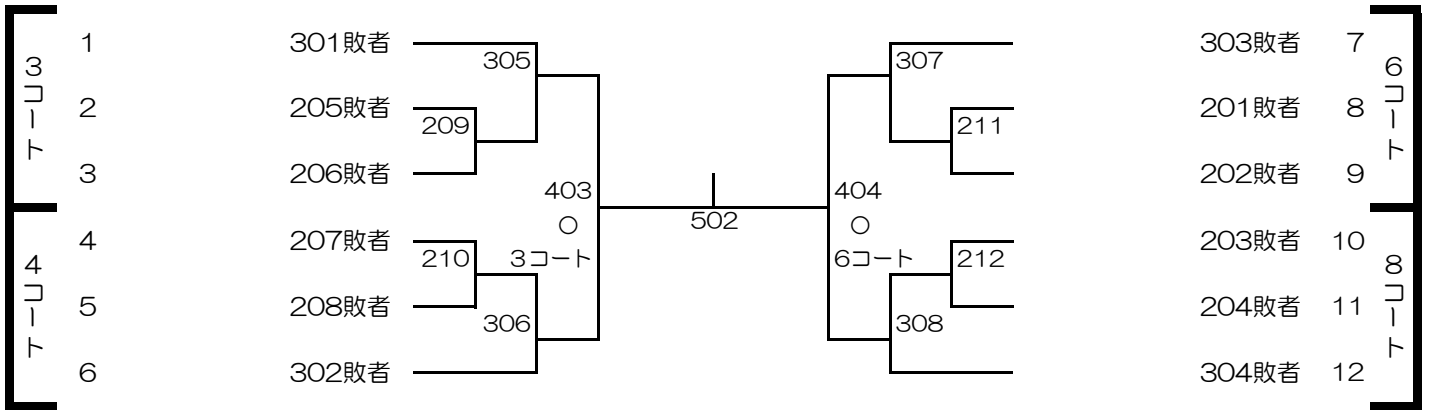

## 男子30（第9代表決定）

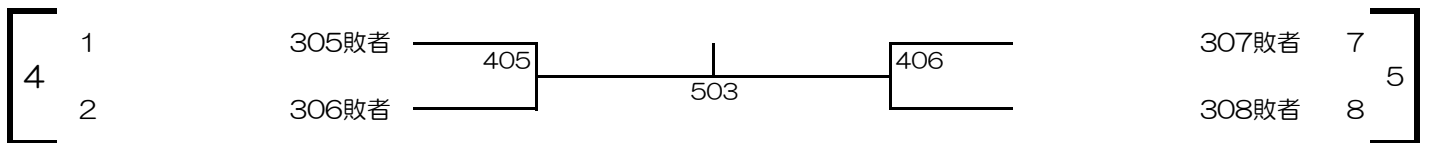

※□は1試合目の審判、それ以降は敗者審判  
 ※○は得点記入  
 ※試合の順番、審判、コートは変更あり

男子40予選リーグ

コート	番号	a	b	c	d
1	1	犬飼 茂樹 倉田クラブ	松永 俊彦 岡山親卓会	吉川 昌孝 OKT	高田 幸徳 team SMASH
2	2	吉松 慎治 倉田クラブ	大上 泰範 team SMASH	脇本 雅明 OKT	相馬 明彦 津山倶楽部
21	3	太田 浩一 team SMASH	池上 貴紀 三菱自動車	藤田 貴行 OKT	田村 祐樹 TEAM MANIWA
22	4	波多野 裕幸 team SMASH	羽場 誠 関西クラブ	岸 勉 MIX	山本 秀樹 水島クラブ

4人試合順： ①a-d(b), ②b-c(a), ③a-c(d), ④b-d(c), ⑤a-b(d), ⑥c-d(b)

3人試合順： ①b-c(a), ②a-c(b), ③a-b(c)

第1～第4代表決定（21コート）

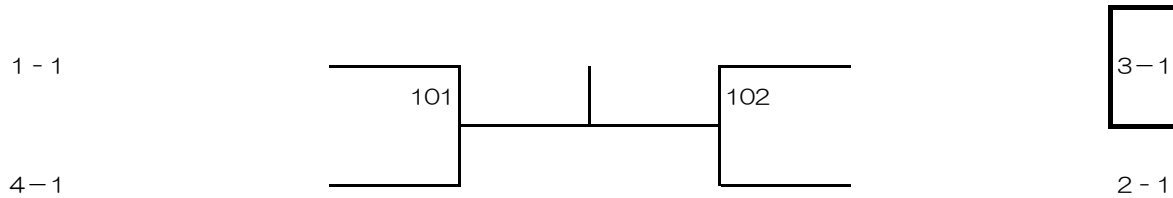

第5～第8代表決定（22コート）（入る場所は抽選）

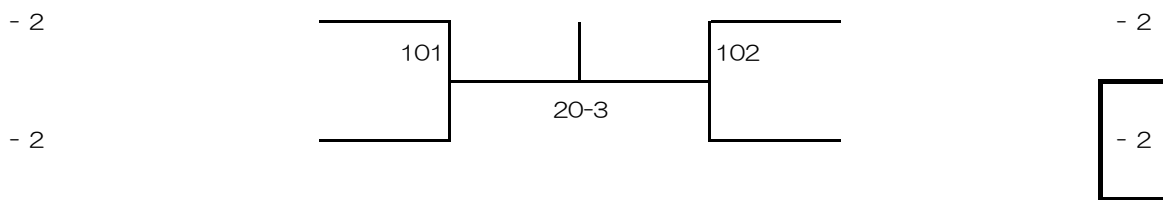

第9代表決定（23コート）（入る場所は抽選）

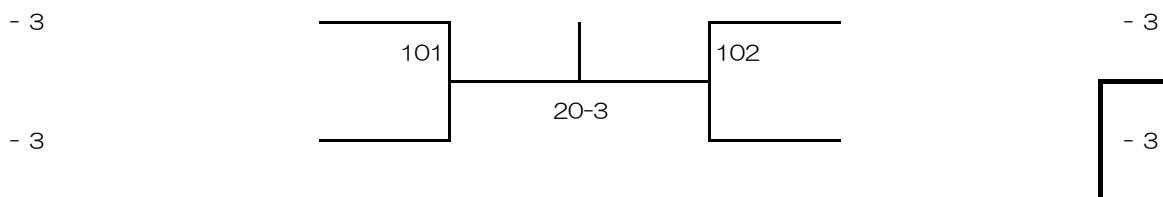

※口は1試合目の審判、それ以降は敗者審判

※○は得点記入

※試合の順番、審判、コートは変更あり

# 男子50予選リーグ

コート	番号	a	b	c	d
30 ①	1	浜瀬 充弘 岡山親卓会	増田 正俊 玉野クラブ	村上 雅之 化繊ノズル	青木 啓文 PINGPONG矢掛
31 ①	2	石川 彰彦 岡山親卓会	山脇 和彦 玉野クラブ	田口 淳 チームオルガ	岡田 伸二 PINGPONG矢掛
30 ②	3	藤井 隆文 PINGPONG矢掛	二宗 貴之 水島クラブ	島村 久親 関西クラブ	中西 治 T-INNOVATION
32 ①	4	加藤 慎一 岡山親卓会	小川 秀樹 水島クラブ	太田 学 やつなみクラブ	武 久夫 岡山県庁
31 ②	5	桑原 哲也 新芳クラブ	福井 秀晃 三菱自動車	岡田 直大 ユース・リゲイン	圓山 博通 興除クラブ
32 ②	6	小林 純一 関西クラブ	坂井 博 興除クラブ	初治 太志 天晴れクラブ	

4人試合順： ①a-d(b), ②b-c(a), ③a-c(d), ④b-d(c), ⑤a-b(d), ⑥c-d(b)

3人試合順： ①b-c(a), ②a-c(b), ③a-b(c)

## 第1～第6代表決定（30、31コート）

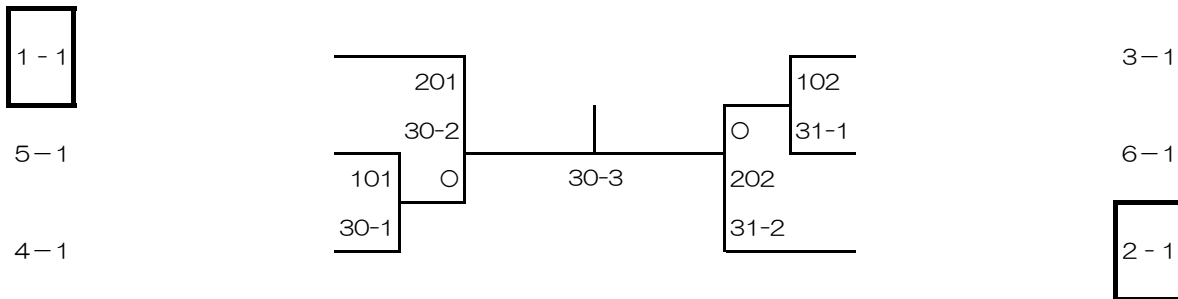

## 第7～第8代表決定（28、29コート）（入る場所は抽選）

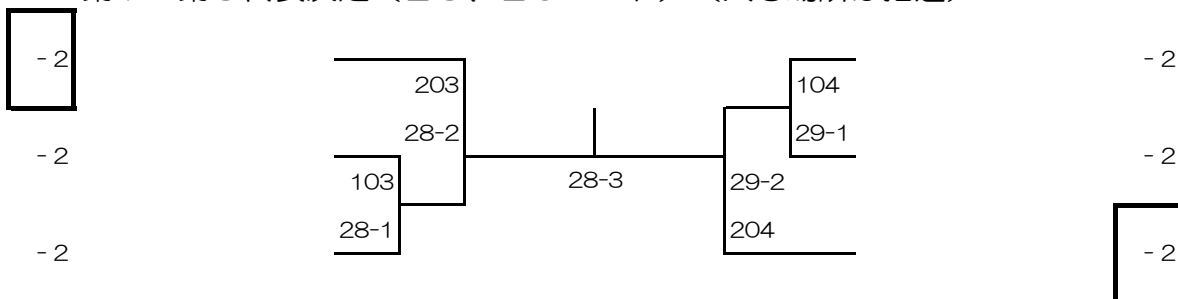

## 第9代表決定

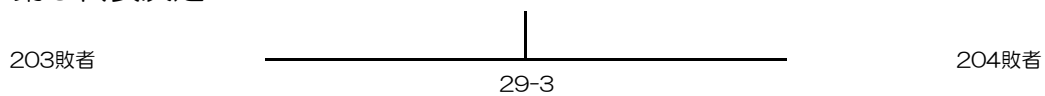

※口は1試合目の審判、それ以降は敗者審判

※○は得点記入

※試合の順番、審判、コートは変更あり

# 笠岡総合体育館配置図

