

第74回中国卓球選手権大会

岡山県予選会

主催：岡山県卓球協会

期日：令和4年5月15日（日）

会場：笠岡総合体育館

競技上の注意

1.ルールについて

現行の日本卓球ルールを適用する。ただし、タイムアウト制は採用しない。

2.試合方式について

全試合11本5ゲームマッチの3ゲーム先取で行う。

3.服装について

ダブルスは同一のユニフォームとする。なお、ユニフォームが同一でないペアの試合は許可しない。ただし、事情があるときは審判長に申し出ること。

4.ゼッケンについて

ゼッケンは2022年度のものを使用すること。

5.代表決定について

代表決定方法は次のとおりとする。なお、同位の順位については得失点率により決定する。

- 一般男女シングルス（予選代表12）
ベスト8を代表とし、残り4つはベスト16より敗者復活戦にて決定する。
なお、敗者復活戦は一般（高校中学以外）を優先して行う。
- 一般男女ダブルス（予選代表男6・女5）
ベスト4を代表とし、残り2つはベスト8より敗者復活戦にて決定する。
なお、敗者復活戦は一般（高校中学以外）を優先して行う。
- 年代別シングルス(30～50)（予選代表 男子9、女子8）
リーグ戦及びトーナメントにより、順位決定を行う。
- 年代別シングルス(L 60以上)（代表制限なし）
リーグ戦及びトーナメントにより、順位決定を行う。
なお、予選に参加して本戦に参加しない選手の予選への出場は許可しない。

進行上の連絡

1.試合順序及びコート割について

試合順序及びコート割はプログラムに記載していますので確認して下さい。なお、コート等の変更もありますので放送に注意して下さい。

2.審判について

各トーナメントの第1試合目の審判についてはプログラムに記載していますので確認して下さい。それ以降は敗者審判とします。リーグ戦の試合についてもプログラムに記載していますので確認して下さい。なお、審判の変更もありますので放送に注意して下さい。

3.試合結果について

トーナメントの試合結果は負けた選手が台に配布するトーナメント表を持って進行席まで報告に来て下さい。トーナメントの順位決定に必要な試合（○印の試合）については対戦表を渡しますので得点まで記入するようにして下さい。リーグ戦の試合結果については、得点まで記入して下さい。

会場使用上の注意

1.下履き上履きの区別について

下履き上履きの区別を必ず守るようにして下さい。

2.貴重品について

貴重品は自分で管理するようにして下さい。

3.ゴミについて

自分のゴミは自分で持ち帰るようにして下さい。

一般男子ダブルス (第1~第4代表決定)

Aブロック

1	コート	1	丸川 涼	ねや卓球クラブ	201
		2	田口 秀樹	水島クラブ	101
2	コート	3	小川 貴之	Rainbow	301
		4	上本 健太	三菱自動車	1コート
3	コート	5	大塚 友仁	三菱自動車	102
		6	福井 秀晃	三菱ケミカルクラブ	202
4	コート	7	鳥越 健太	関西高	401
		8	河野 雄次	T.C マルカ	11コート
5	コート	9	高木 仁	ワ・TS平松	203
		10	波多野 星琉	OKT	103
6	コート	11	岡崎 照英	関西クラブ	302
		12	大西 瑛心	team SMASH	3コート
7	コート	13	上田 晃大	岡山大	104
		14	吉川 昌孝	岡山大	204
8	コート	15	大倉 祐樹	岡山親卓会	501
		16	小林 純一	岡山親卓会	502
9	コート	17	島村 久親	関西高	11コート
		18	太田 浩一	玉野クラブ	105
10	コート	19	大上 泰範	Rainbow	303
		20	松本 颯真	岡山親卓会	5コート
11	コート	21	藤田 盛之	倉田クラブ	106
		22	谷 一真	倉敷化工	206
12	コート	23	藤原 日向	倉敷化工	402
		24	福島 太生	T.S平松	15コート
13	コート	25	金光 凌佑	T.S平松	207
		26	木山 健一	岡山親卓会・岡山大学	107
14	コート	27	増田 正俊	三菱自動車	304
		28	津本 直之	三菱自動車	304
15	コート	29	佐藤 正隆	PINGPONG矢掛	7コート
		30	津村 悠斗	関西高	208
16	コート	31	松崎 駿	関西クラブ	
		32	川口 健治	関西クラブ	
17	コート	33	横山 正	関西クラブ	
		34	大熊 拓也	関西クラブ	
18	コート	35	川元 康太	関西クラブ	
		36	林 亮太	関西クラブ	
19	コート	37	平松 卓人	関西クラブ	
		38	小笠 滉貴	関西クラブ	
20	コート	39	桑田 卓司	関西クラブ	
		40	前田 優斗	関西クラブ	
21	コート	41	秋山 和樹	関西クラブ	
		42	青木 啓文	関西クラブ	
22	コート	43	岡田 伸二	関西クラブ	
		44	山本 真嵩	関西クラブ	
23	コート	45	山本 嘉騎	関西クラブ	
		46	山本 圭輔	関西クラブ	
24	コート	47	伊達 信二	関西クラブ	
		48	伊達 信二	関西クラブ	

Bブロック

25	コート	25	関西クラブ	25
		26	OKT	26
26	コート	27	岡山親卓会・UBS	27
		28	アールクラブ	28
27	コート	29	三菱自動車	29
		30	関西高	30
28	コート	31	倉田クラブ	31
		32	Y.Y LINK	32
29	コート	33	やつなみクラブ	33
		34	Rainbow	34
30	コート	35	関西高	35
		36	三菱自動車	36
31	コート	37	関西クラブ	37
		38	三菱ケミカルクラブ	38
32	コート	39	PINGPONG 矢掛・玉野クラブ	39
		40	Rainbow	40
33	コート	41	教友会	41
		42	岡山親卓会・Y.YLINK	42
34	コート	43	team SMASH	43
		44	岡山大	44
35	コート	45	OKT	45
		46	三菱自動車	46
36	コート	47	天晴れクラブ	47
		48	関西高	48

※□は1試合目の審判、それ以降は敗者審判

※○は得点記入

※試合の順番、審判、コートは変更あり

一般女子ダブルス（第1～第4代表決定）

Aブロック

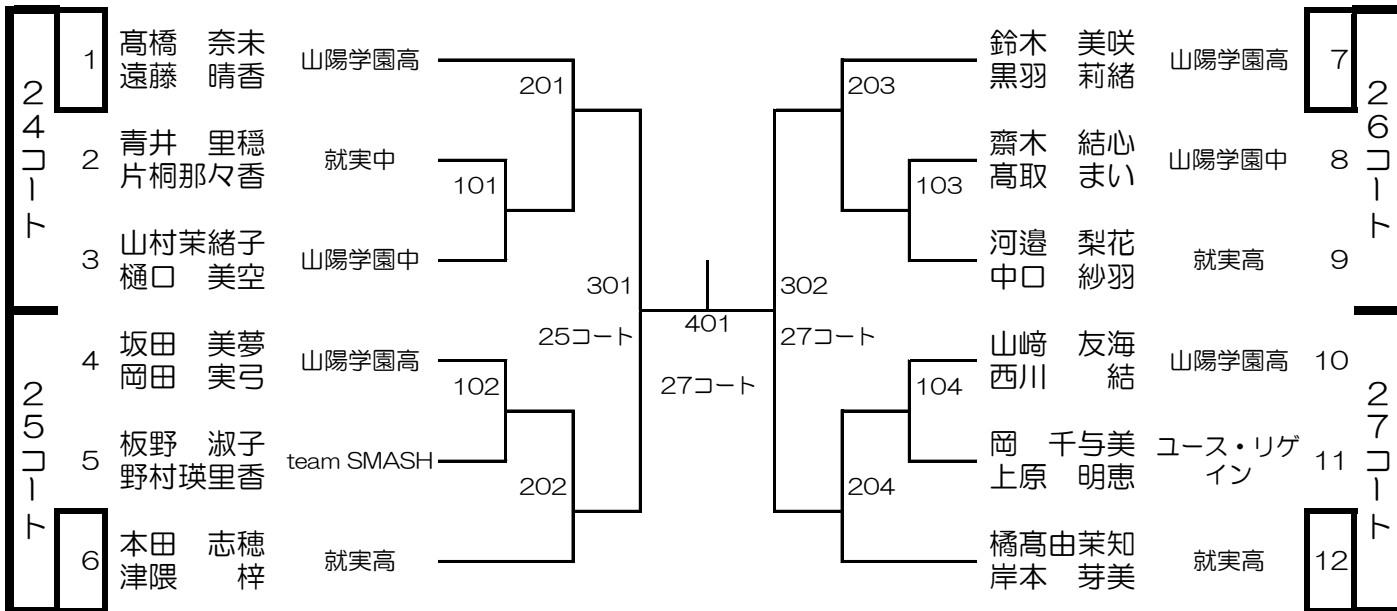

Bブロック

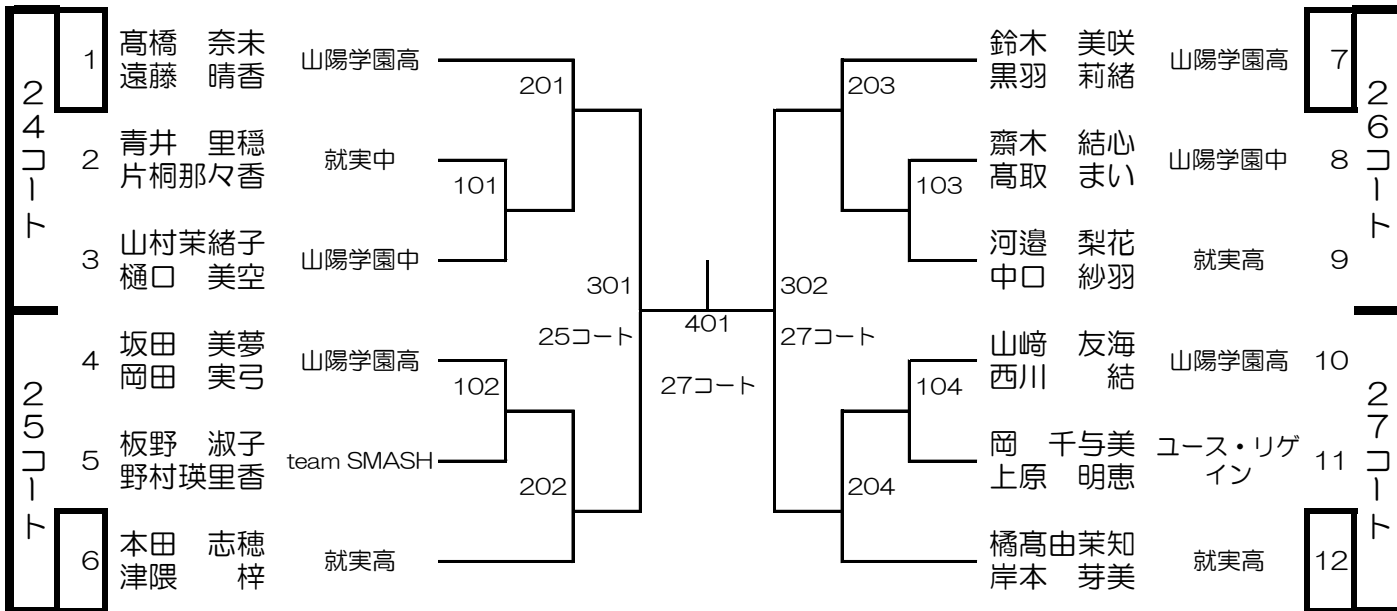

一般女子ダブルス（第5代表決定）

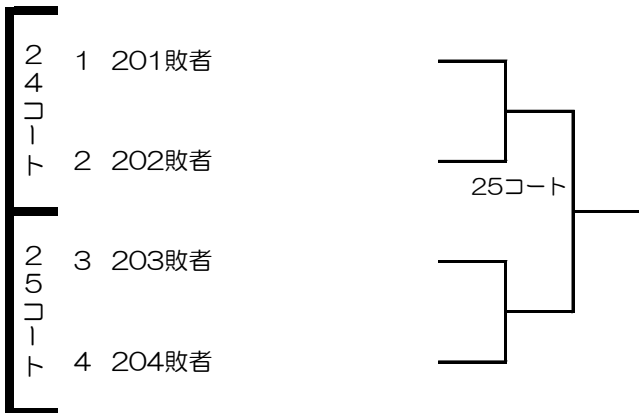

一般男子ダブルス（第5～6代表決定）

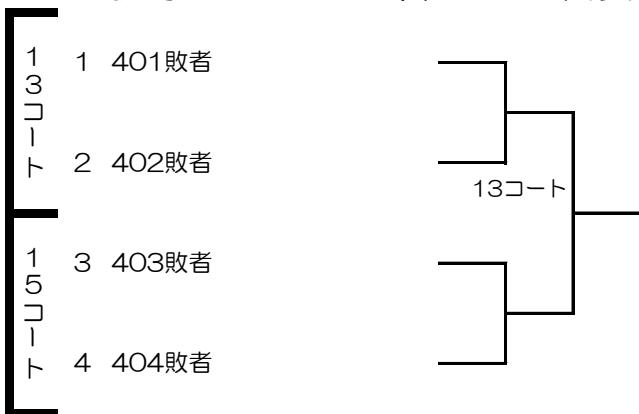

※□は1試合目の審判、それ以降は敗者審判

※○は得点記入

※試合の順番、審判、コートは変更あり

男子L60 予選リーグ

コート	番号	a	b	c
31 ③	1	川口 健治 倉田クラブ	松山 正樹 玉野クラブ	松本 誠二 Kさくら卓球
	2	岡本 研二 卓星会	入江 忠明 三菱自動車	藤原 勝 岡山親卓会
30 ②	3	木山 健一 玉野クラブ	稲美 謙一 PINGPONG矢掛	平田 展之 卓星会

3人試合順： ①b-c(a), ②a-c(b), ③a-b(c)

決勝トーナメント (31コート)

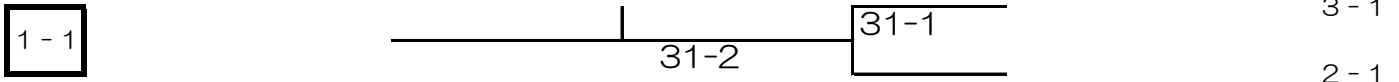

男子H60 予選リーグ

コート	番号	a	b	c	d
17	1	丸山 公男 教友会	山根 紳護 ユース・リゲイン	元宗 三好 team SMASH	佐藤 敏夫 VICTORY
18	2	田尻 俊彦 PINGPONG矢掛	岡本 敬 倉田クラブ	相原 親司 岡山中央	鷲田 常二 P愛P
19	3	谷藤 泰臣 岡山親卓会	定森 琢磨 天晴れクラブ	出川 祝雄 PINGPONG矢掛	羽賀 正弘 ユース・リゲイン
20	4	仲 俊樹 玉野クラブ	横山 彰 チーム横山	石野 哲慈 ユース・リゲイン	中藤 千代雄 やつなみクラブ

4人試合順： ①a-d(b), ②b-c(a), ③a-c(d), ④b-d(c), ⑤a-b(d), ⑥c-d(b)

決勝トーナメント (20コート)

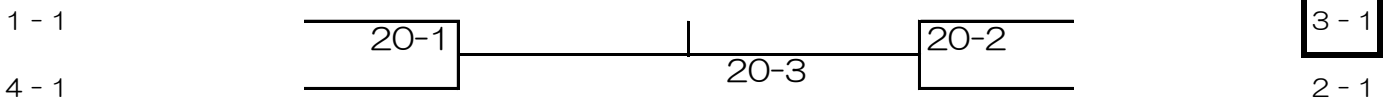

男子70 予選リーグ

コート	番号	a	b	c	d
21	1	広瀬 雄三 マービーズ	吉田 正勝 ピンポン備前	磯谷 辰夫 team SMASH	岡 真輝雄 ユース・リゲイン
22	2	桐野 博史 倉敷化工	古屋 和昭 P愛P	児子 修二 team SMASH	三宅 峻 やつなみクラブ
23 ①	3	西村 満春 ピンポン備前	新宮 義久 やつなみクラブ	土井 信男 津山倶楽部	
23 ②	4	小森 康夫 ユース・リゲイン	荻野 穰治 VICTORY	三佐和 芳郎 P愛P	

4人試合順： ①a-d(b), ②b-c(a), ③a-c(d), ④b-d(c), ⑤a-b(d), ⑥c-d(b)

3人試合順： ①b-c(a), ②a-c(b), ③a-b(c)

決勝トーナメント (22コート)

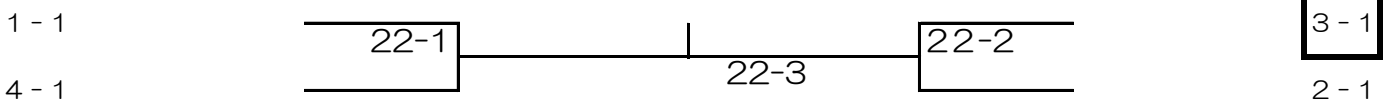

男子80 トーナメント (31コート①)

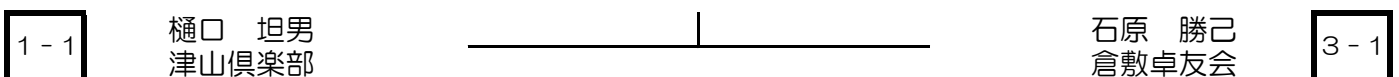

樋口 坦男
津山倶楽部

石原 勝己
倉敷卓友会

女子50

予選リーグ

コート	番号	a	b	c
28 ①	1	板野 淑子 team SMASH	藤井 久美子 Kさくら卓球	藤森 洋子 Nexus
28 ②	2	小西 真弓 Nexus	志茂 千春 津山倶楽部	松木 純美 MONJARU

3人試合順： ①b-c(a), ②a-c(b), ③a-b(c)

1-1

2-1

女子L60・H60

予選リーグ

コート	番号	a	b	c
29 ①	1	横山 雪美 ユース・リゲイン	花坂 敬美 岡山卓球ベテラン会	安東 須磨子 津山倶楽部
29 ②	2	川本 文子 山陽クラブ	藤井 美雪 Kさくら卓球	羽賀繁子(H60) ユース・リゲイン

3人試合順： ①b-c(a), ②a-c(b), ③a-b(c)

1-1

2-1

女子L70

コート	番号	a	b	c
30 ①	2	本吉 由美子 ピンポン備前	右手 須磨子 津山倶楽部	上田 陽子 津山倶楽部

3人試合順： ①b-c(a), ②a-c(b), ③a-b(c)

女子80 (31コート②)

1-1

三浦 孝子
津山倶楽部

田岡 かよ子
フレンズ

2-1

一般男子シングルス (第1~第8代表決定)

Aブロック

Bブロック

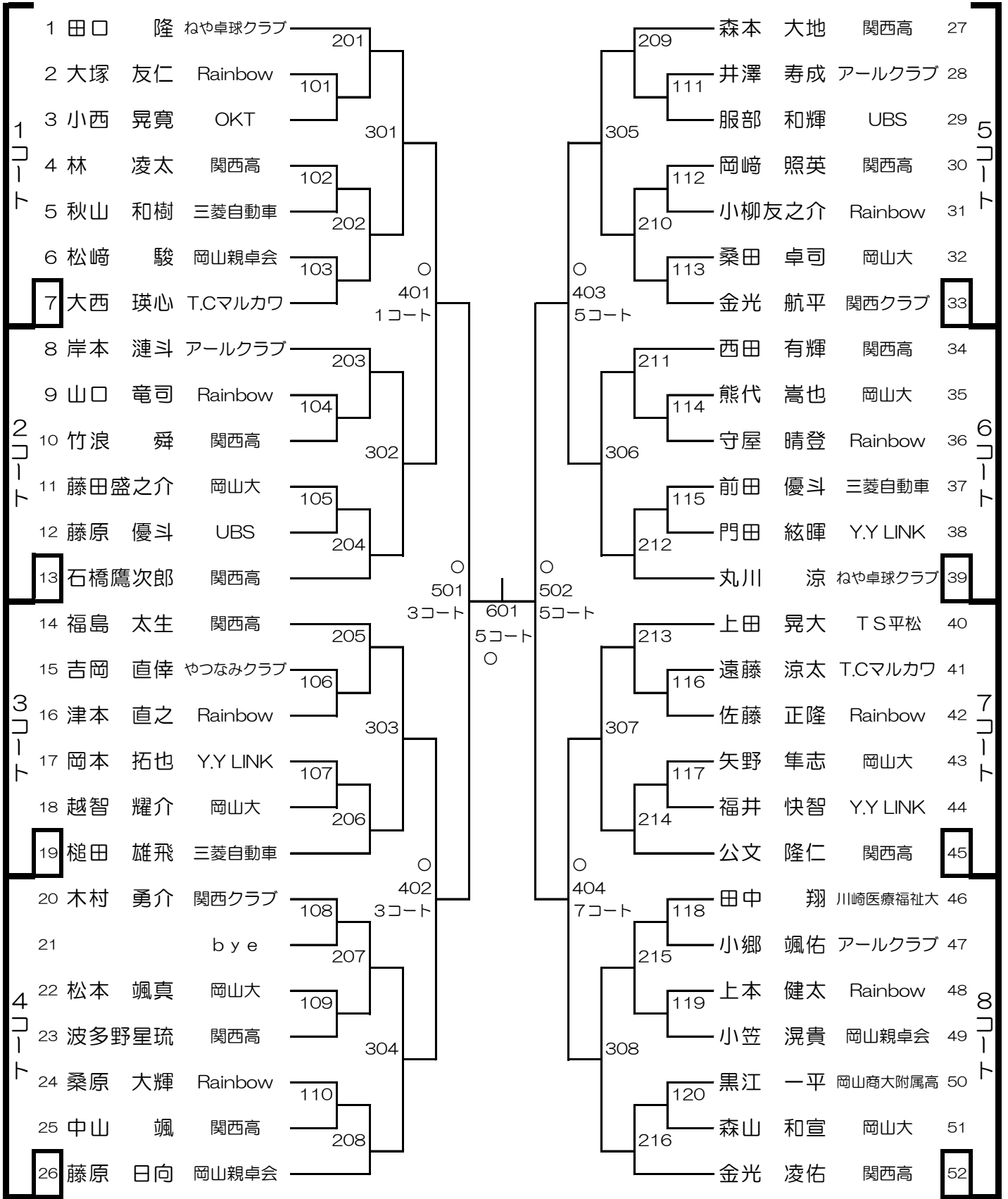

※口は1試合目の審判、それ以降は敗者審判
 ※○は得点記入
 ※試合の順番、審判、コートは変更あり

一般女子シングルス (第1～第8代表決定)

Aブロック

Bブロック

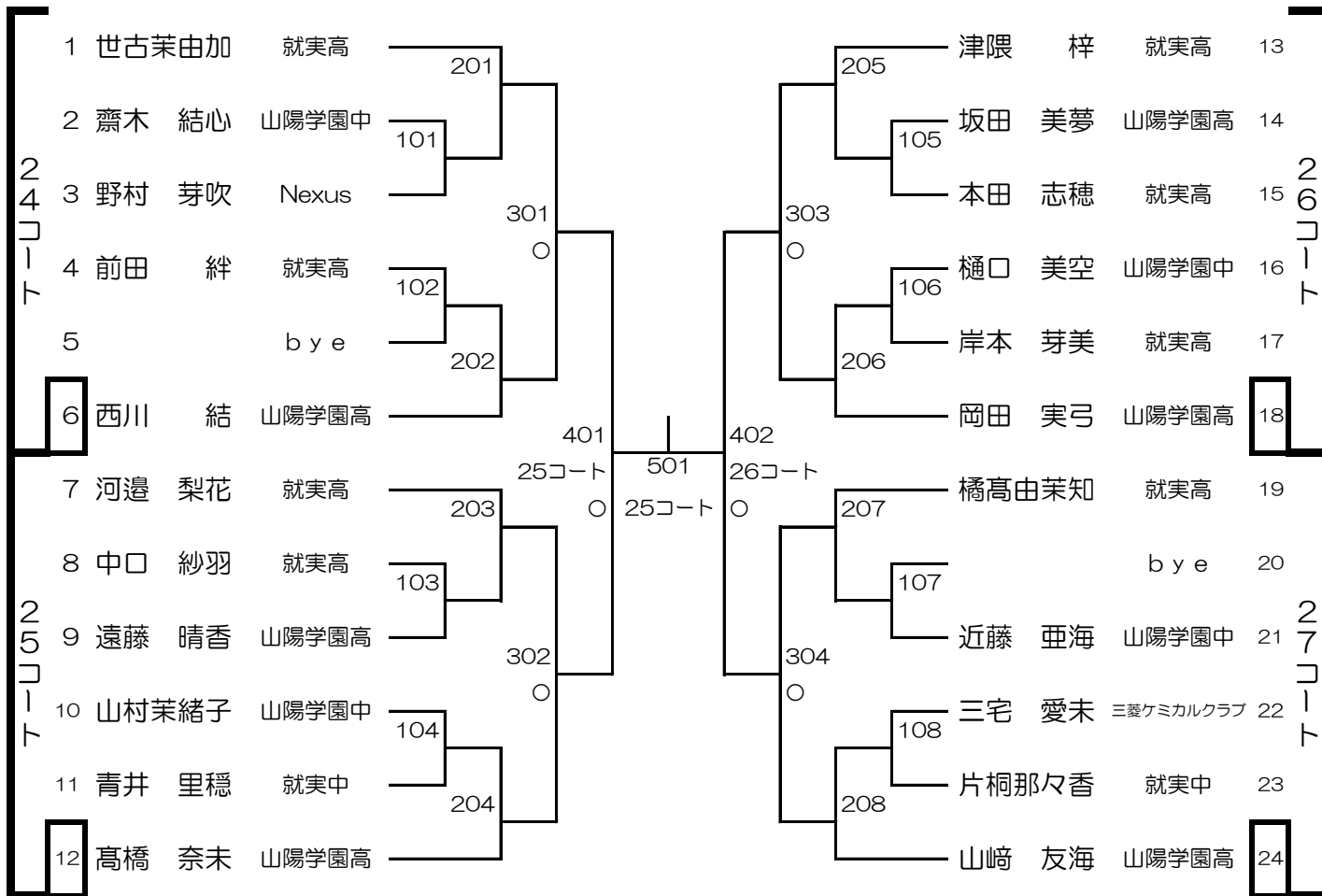

女子シングルス (第9～第12代表決定)

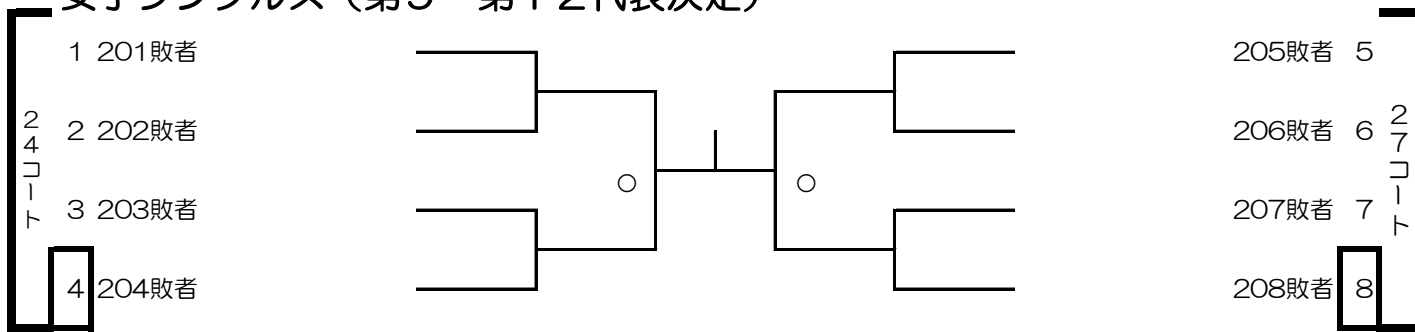

男子シングルス (第9～第12代表決定)

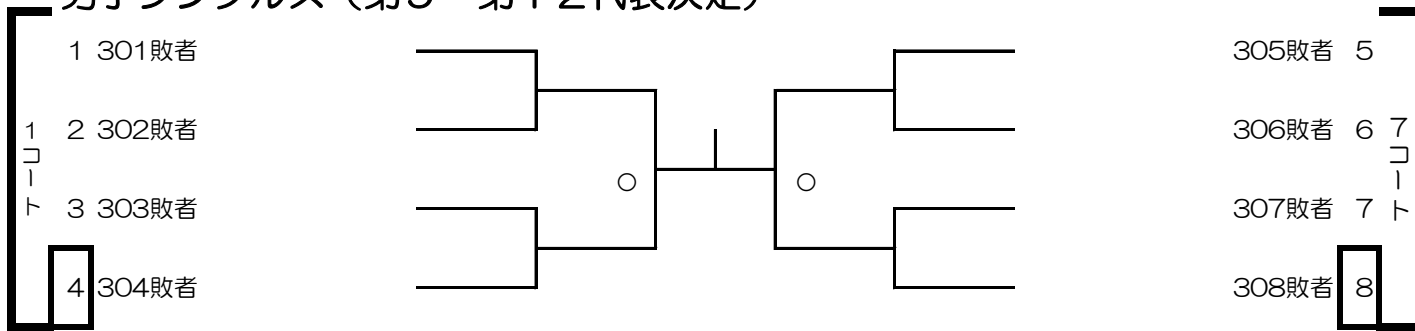

※□は1試合目の審判、それ以降は敗者審判

※○は得点記入

※試合の順番、審判、コートは変更あり

男子30予選リーグ

コート	番号	a	b	c	d
9	1	松永 俊彦 ナミーズ	川元 萌康 倉敷化工	田中 克典 OKT	山田 聡 岡山親卓会
10	2	平松 卓人 TS平松	津村 悠斗 岡山親卓会	伊達 信二郎 関西クラブ	樋口 浩史 三菱自動車
11	3	広谷 一真 岡山親卓会	秀浦 知幸 倉敷化工	大月 雅貴 TEAM MANIWA	鳥越 健太 三菱自動車
12	4	粕井 司 三菱自動車	三宅 拓美 岡山親卓会	安藤 陽平 OKT	木下 公文 天晴れクラブ
13	5	牧野 健太郎 三菱自動車	福島 一斗 倉田クラブ	桐野 和彦 アールクラブ	仲田 慶史 OKT
14	6	山本 圭輔 関西クラブ	大熊 拓也 倉敷化工	橋本 悠大 やつなみクラブ	

4人試合順： ①a-d(b), ②b-c(a), ③a-c(d), ④b-d(c), ⑤a-b(d), ⑥c-d(b)

3人試合順： ①b-c(a), ②a-c(b), ③a-b(c)

第1～第6代表決定

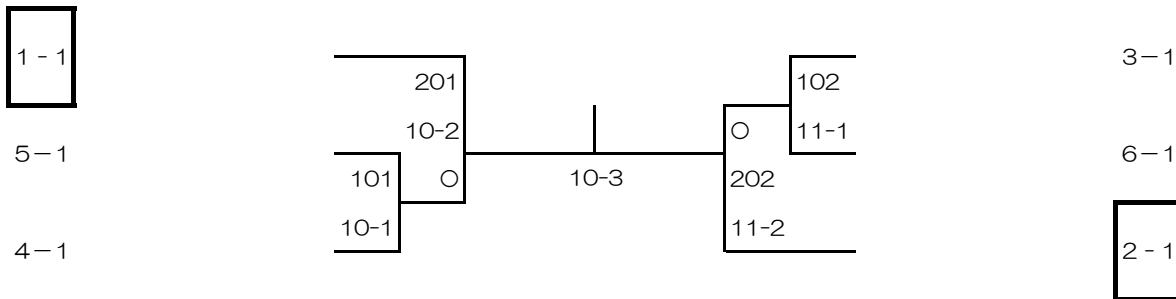

第7～第8代表決定（入る場所は抽選）

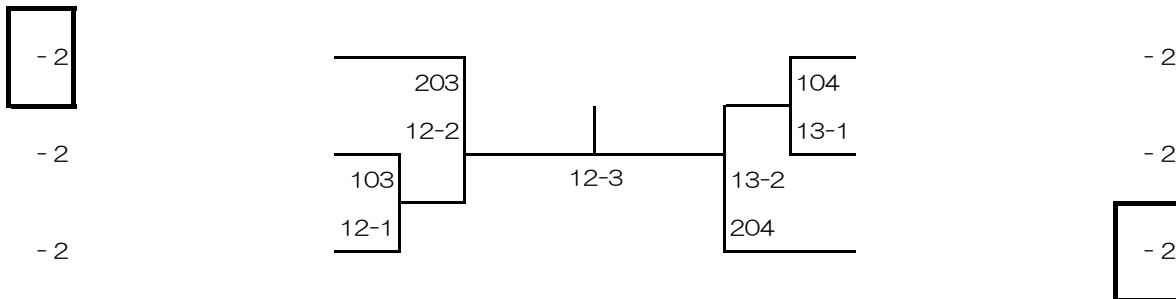

第9代表決定

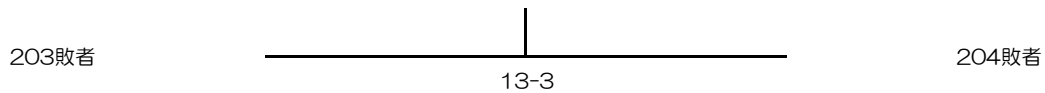

※口は1試合目の審判、それ以降は敗者審判

※○は得点記入

※試合の順番、審判、コートは変更あり

男子40予選リーグ

コート	番号	a	b	c	d
15	1	林 亮太 TS平松	葛原 孝志 岡山県庁	高木 仁 三菱ケミカルクラブ	船橋 俊弘 高島クラブ
16	2	羽場 誠 関西クラブ	大倉 祐樹 OKT	池上 貴紀 三菱自動車	大藪 照明 三菱ケミカルクラブ
17	3	渡邊 真也 岡山親卓会	水川 博義 三菱ケミカルクラブ	小川 秀樹 水鳥クラブ	三上 貴史 OKT
18	4	久戸瀬 隆之 教友会	太田 浩一 team SMASH	河野 雄次 三菱ケミカルクラブ	
19	5	波多野 裕幸 team SMASH	大橋 哲二 吉備卓心会	吉川 昌孝 OKT	
20	6	藤田 貴行 OKT	今谷 泰久 倉敷化工	大上 泰範 team SMASH	

4人試合順： ①a-d(b), ②b-c(a), ③a-c(d), ④b-d(c), ⑤a-b(d), ⑥c-d(b)

3人試合順： ①b-c(a), ②a-c(b), ③a-b(c)

第1～第6代表決定

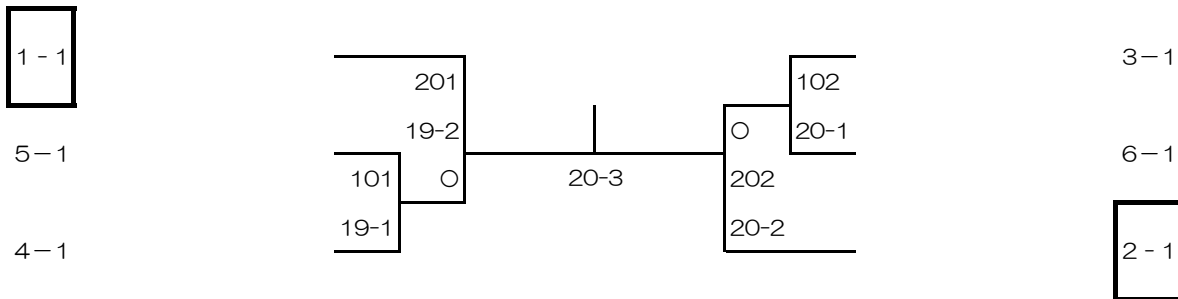

第7～第8代表決定（入る場所は抽選）

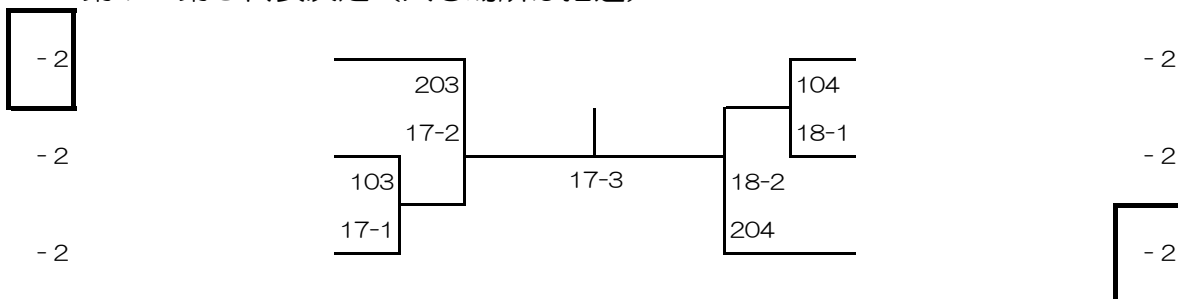

第9代表決定

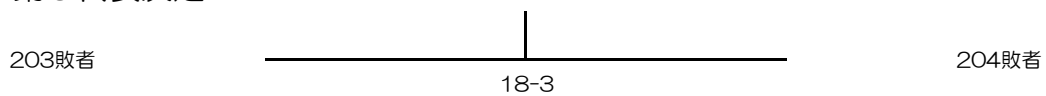

※口は1試合目の審判、それ以降は敗者審判

※○は得点記入

※試合の順番、審判、コートは変更あり

男子50予選リーグ

コート	番号	a	b	c	d	e
21 22	1	枝広 一志 関西クラブ	福井 秀晃 三菱自動車	松本 清 吉備卓心会	圓山 博通 興除クラブ	呉 先鋭 倉田クラブ
23	2	山崎 桂司 岡山親卓会	太田 学 やつなみクラブ	坂井 博 興除クラブ	青木 啓文 PINGPONG矢掛	あいている選手で 1リーグ審判
28	3	桑原 哲也 新芳クラブ	島村 久親 関西クラブ	森安 弘之 吉備卓心会	増田 正俊 玉野クラブ	
29	4	小林 純一 関西クラブ	加藤 慎一 岡山親卓会	岡田 伸二 PINGPONG矢掛	村上 雅之 化繊ノズル	
30	5	山野井 一喜 岡山親卓会	住田 成穂 教友会	二宗 貴之 水島クラブ	吉田 和仁 興除クラブ	
31	6	道広 直行 関西クラブ	初治 太志 天晴れクラブ	山脇 和彦 玉野クラブ	高木 伸一 興除クラブ	

5人試合順： ①b-e(a), ②c-d(b), ③a-e(c), ④b-c(e), ⑤a-d(b)

⑥c-e(d), ⑦a-c(e), ⑧b-d(c), ⑨a-b(d), ⑩d-e(a)

4人試合順： ①a-d(b), ②b-c(a), ③a-c(d), ④b-d(c), ⑤a-b(d), ⑥c-d(b)

第1～第6代表決定

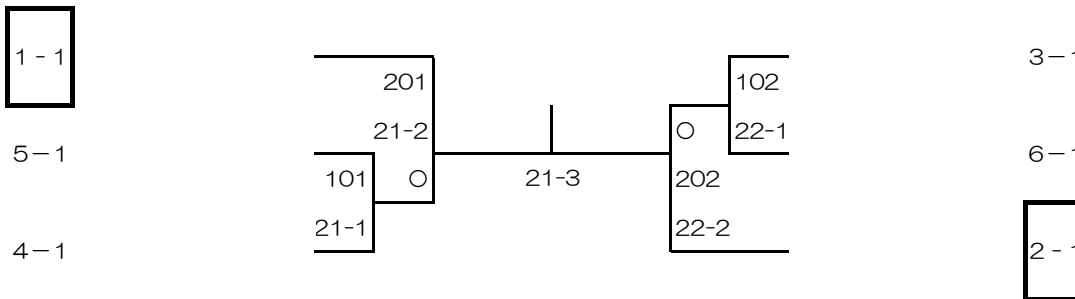

第7～第8代表決定（入る場所は抽選）

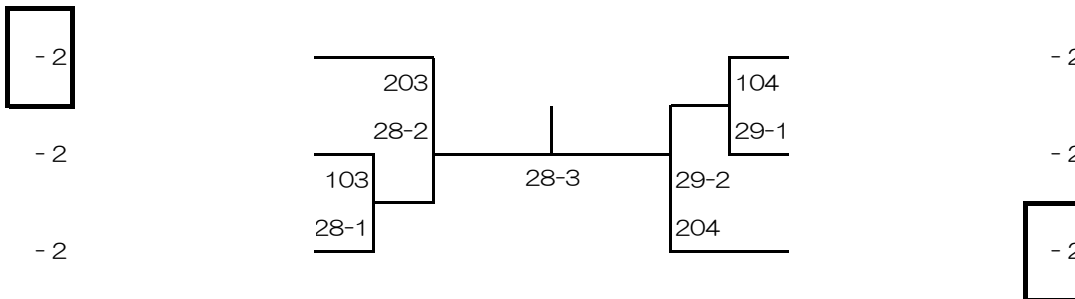

第9代表決定

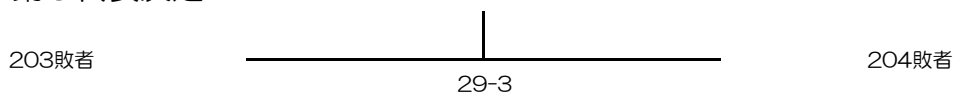

※口は1試合目の審判、それ以降は敗者審判

※○は得点記入

※試合の順番、審判、コートは変更あり

笠岡総合体育館配置図

午前 9:00~

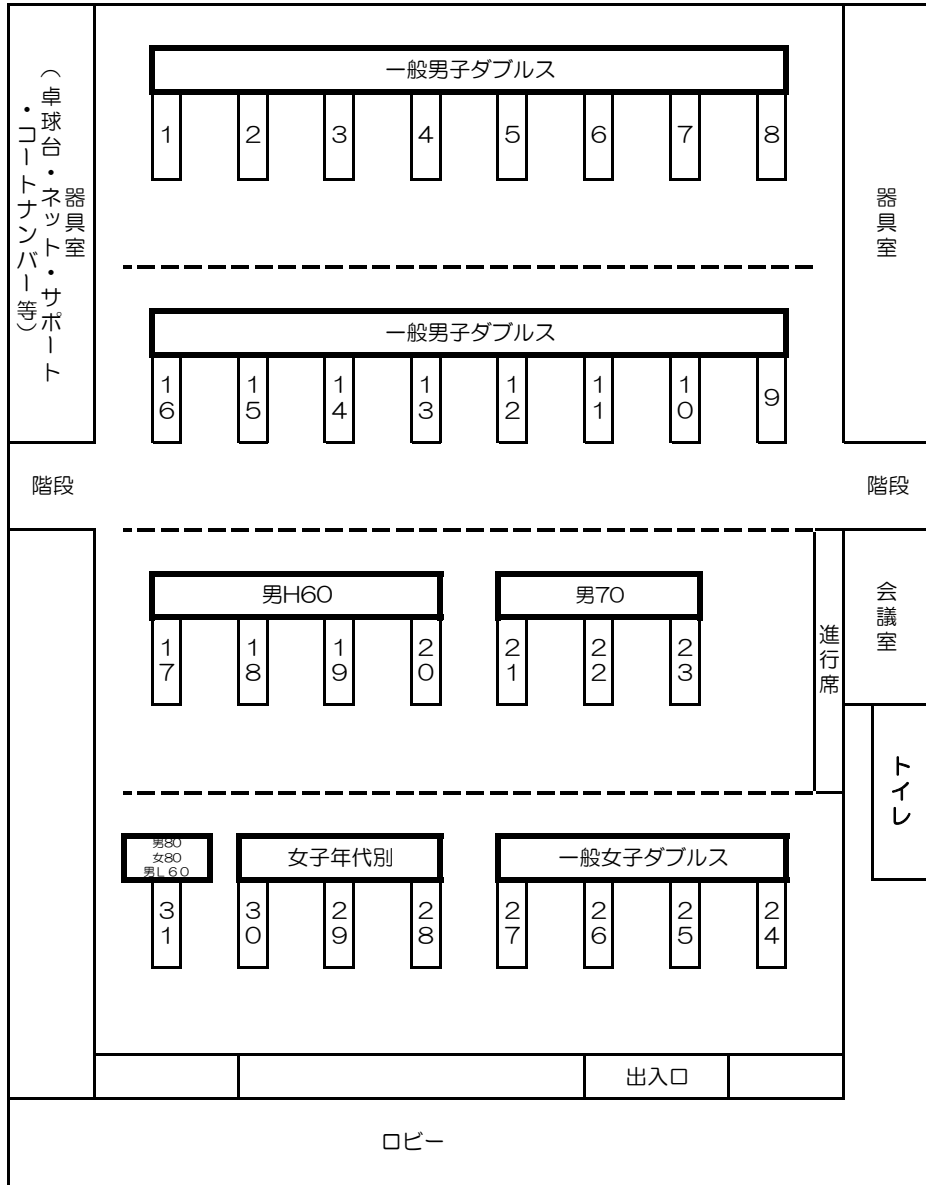

笠岡総合体育館配置図

午後 12:00~

