

第 73 回

岡山近府県卓球選手権大会

《 中学以下の部 》

期日 令和4年5月3日・4日
会場 シップアリーナ岡山

主催 岡山県卓球協会
後援 岡山県教育委員会
(公財)岡山県スポーツ協会
山陽新聞社

大会次第

1 開 会 式

- ① 役員選手整列
- ② 開会宣言 大会副委員長 菅野 順司
- ③ 優勝杯返還《前年度優勝者》
 男子団体 アールクラブ (岡山) 女子団体 山陽学園中学校 (岡山)
 中学生以下男子 シングルス 福島 太生 (倉田クラブ) 中学生以下女子 シングルス 鈴木 美咲 (山陽学園中)
 小学生男子シングルス 高森 健太 (Y.Y LINK) 小学生女子シングルス 磯貝 夏帆 (TFとみやま)
- ④ 開会の辞 大会副会長 平松 正
- ⑤ 祝辞
- ⑥ 競技上の注意 審判長 奥田 良太郎
- ⑦ 選手宣誓 アールクラブ 岸本 漣斗
- ⑧ 選手退場

2 競技開始

3 競技終了

4 閉 会 式

- ① 役員選手整列
- ② 成績発表 審判長 奥田 良太郎
- ③ 表彰
- ④ 閉会の辞 大会副会長 平松 正
- ⑤ 閉会宣言 大会副委員長 菅野 順司
- ⑥ 解散

大会役員

名誉会長	岡山県知事	伊原木隆太
名誉副会長	岡山県教育委員会会長	原本保
会長	岡山県卓球協会会長	木崎保
副会長	岡山県卓球協会副会長	宮本充
	岡山県卓球協会副会長	河本久
	岡山県卓球協会副会長	石下正
	岡山県卓球協会副会長	平松志
	岡山県卓球協会副会長	大森人
大会委員長	岡山県卓球協会理事長	瀬田一
大会副委員長	岡山県卓球協会副理事長	加藤晃
	岡山県卓球協会副理事長	福井秀
	岡山県卓球協会副理事長	松浦野
	岡山県卓球協会副理事長	菅野司
	岡山県卓球協会副理事長	水野子
	岡山県卓球協会副理事長	丸川一
	岡山県卓球協会副理事長	多田史
総務委員長	岡山県卓球協会	上原惠
総務副委員長	岡山県卓球協会	住田成
	岡山県卓球協会	松田希
	岡山県卓球協会	奥田代
審判長	(公財)日本卓球協会公認レフェリー	奥田良
副審判長	(公財)日本卓球協会公認審判員	本博俊
大会委員	西岡修 中川祥之 菅野博 川崎幸二 奥田良太郎	菅野博 菅野博 菅野博
	小藤恵子 谷山幸博 菅野博 菅野博 菅野博	菅野博 菅野博 菅野博
	木村嘉史 米崎慶一 菅野博 菅野博 菅野博	菅野博 菅野博 菅野博
	石原勝己 水野大 菅野博 菅野博 菅野博	菅野博 菅野博 菅野博
	丸山公男 岡福井 菅野博 菅野博 菅野博	菅野博 菅野博 菅野博
	黒川篤郎 奥松良太郎	菅野博 菅野博 菅野博
	藤井篤法 岡原将司	菅野博 菅野博 菅野博
	佐藤美代子 藤原大博	菅野博 菅野博 菅野博
	川崎幸子 杉本博	菅野博 菅野博 菅野博

競技上の注意

1. ルールについて
現行の日本卓球ルールを適用する。ただし、タイムアウト制は採用しない。また、チェンジエンドは行わない。
2. 試合方式について
 - ・ 4シングル1ダブルスで、ダブルスは3番で行う。予選リーグのあと1～4位別トーナメントを行う。全試合5ゲームスマッチとする。予選リーグを3チームで行うリーグは結果に関わらず5番まで行う。ただし、結果の取り扱いについては、1番から順番に見た時に勝利チームが3点先取した時点までとする。予選リーグが4チームのリーグと、1～4位別トーナメントについては、3点先取とする。
 - ・ 中学生以下シングルスはトーナメント方式とする。
小学生シングルスは予選リーグのあと、1位のみにて決勝トーナメントを行う。
3. 服装について
団体戦のメンバーは同一のユニフォームとする。ユニフォームが同一でないチームは試合は許可しない。ただし、事情があるときは審判長に申し出ること。
4. ゼッケンについて
ゼッケンは2021年度のもので可とする。
5. メンバー変更について
原則としてメンバーの変更は認めない。ただし、事情があるときは審判長に申し出ること。
6. ラケット検査について
必要に応じてラケット検査を行う。
7. 試合球について
ニッタク3スター プレミアムクリーンとする。

進行上の連絡

1. 試合順序及びコート割について
試合順序及びコート割はプログラムに掲載していますので確認すること。なお、コート等の変更もありますので放送に注意すること。
2. 審判について
 - ・ 団体戦は、相互審判とする。
 - ・ 個人戦は、リーグ戦はリーグ内審判をすること。トーナメント第1試合目の審判はプログラムに記載しているので確認すること。それ以降は敗者審判とする。
4. 試合結果について
 - ・ 団体戦：勝ったチームは試合終了後すぐ、また1試合ごとに進行席まで結果の報告に来ること。その際、オーダーシートに得点等を全て記入すること。
 - ・ 個人戦：中学以下男女は、勝者が配布するバインダー（トーナメント表付き）を持参して進行席まで行き、結果の報告を行う。小学生男女の試合結果は台に配布するリーグ表に記入する。3つ巴等もあるのでポイントまで記入する。リーグ終了後にaの選手が全ての結果を記入し、進行席まで持っていくこと。トーナメントの試合結果は勝者が進行席まで報告に行くこと。
5. 練習試合について
今年度は行いません。

会場使用上の注意

1. 選手入場口について
南側出入口のみが選手出入口です。こちらで上履きと下履きを履き替え使用すること。
北側出入口は招待選手・来賓・役員専用ですので立ち入らないこと。
トイレは南側および東側を利用すること。
2. 下履き上履きの区別について
下履き上履きの区別を必ずすること。状況によっては体育館が使用不可となる場合があります。
必ず守ること。
3. 貴重品について
貴重品は自分で管理すること。
4. ゴミについて
自分のゴミは自分で持ち帰ること。
5. 駐車場について
体育館北側の土の駐車場は役員専用駐車場ですので駐車しないこと。
6. その他
食事はフロアーではできません。2階ですること。

第73回岡山近府県卓球選手権大会(中学以下の部)

【男子団体】

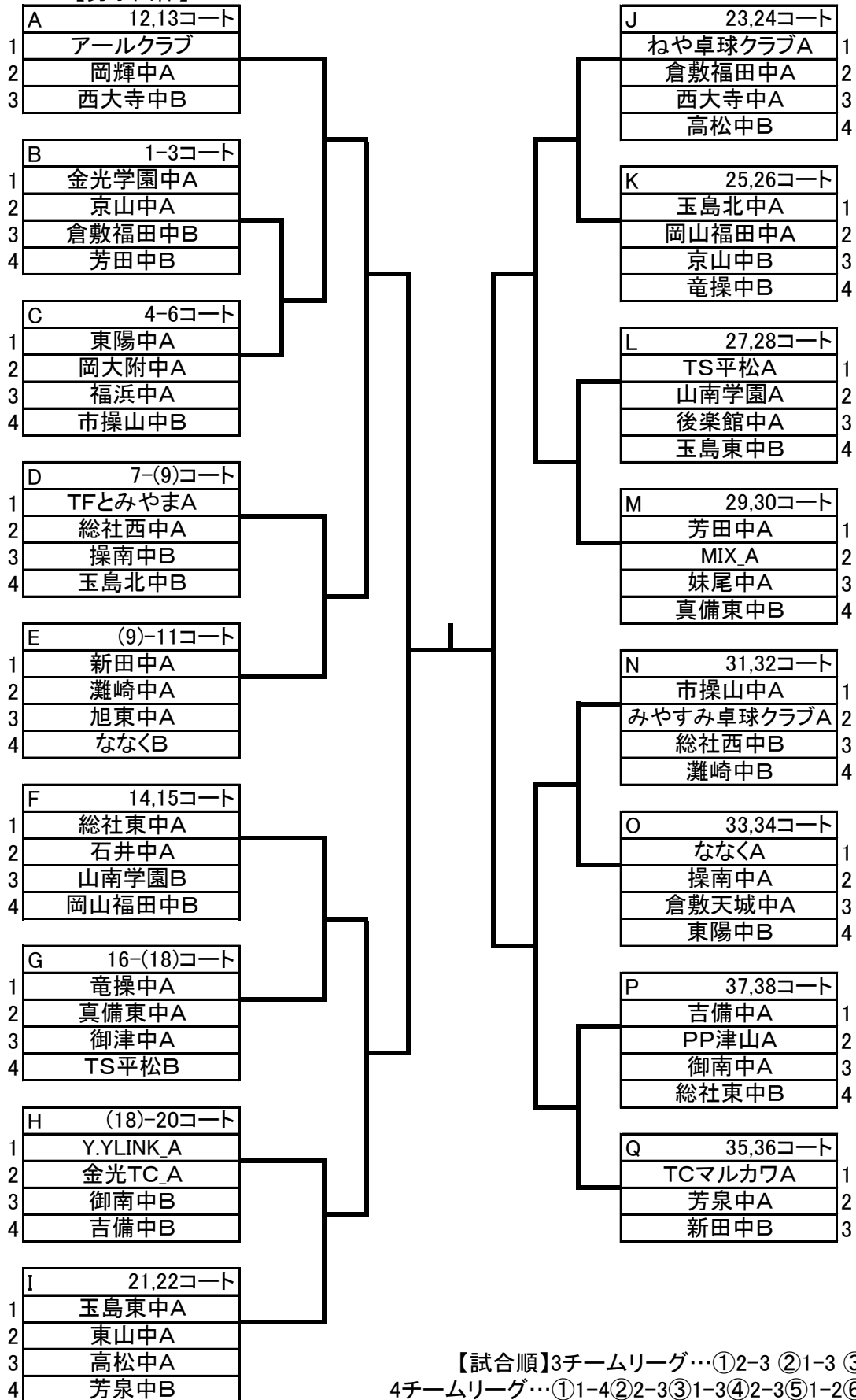

【試合順】3チームリーグ…①2-3 ②1-3 ③1-2
4チームリーグ…①1-4②2-3③1-3④2-3⑤1-2⑥3-4

第73回岡山近府県卓球選手権大会(中学以下の部)

【女子団体】



【試合順】3チームリーグ…①2-3 ②1-3 ③1-2

4チームリーグ…①1-4②2-3③1-3④2-3⑤1-2⑥3-4

中学生以下男子シングルス (1)

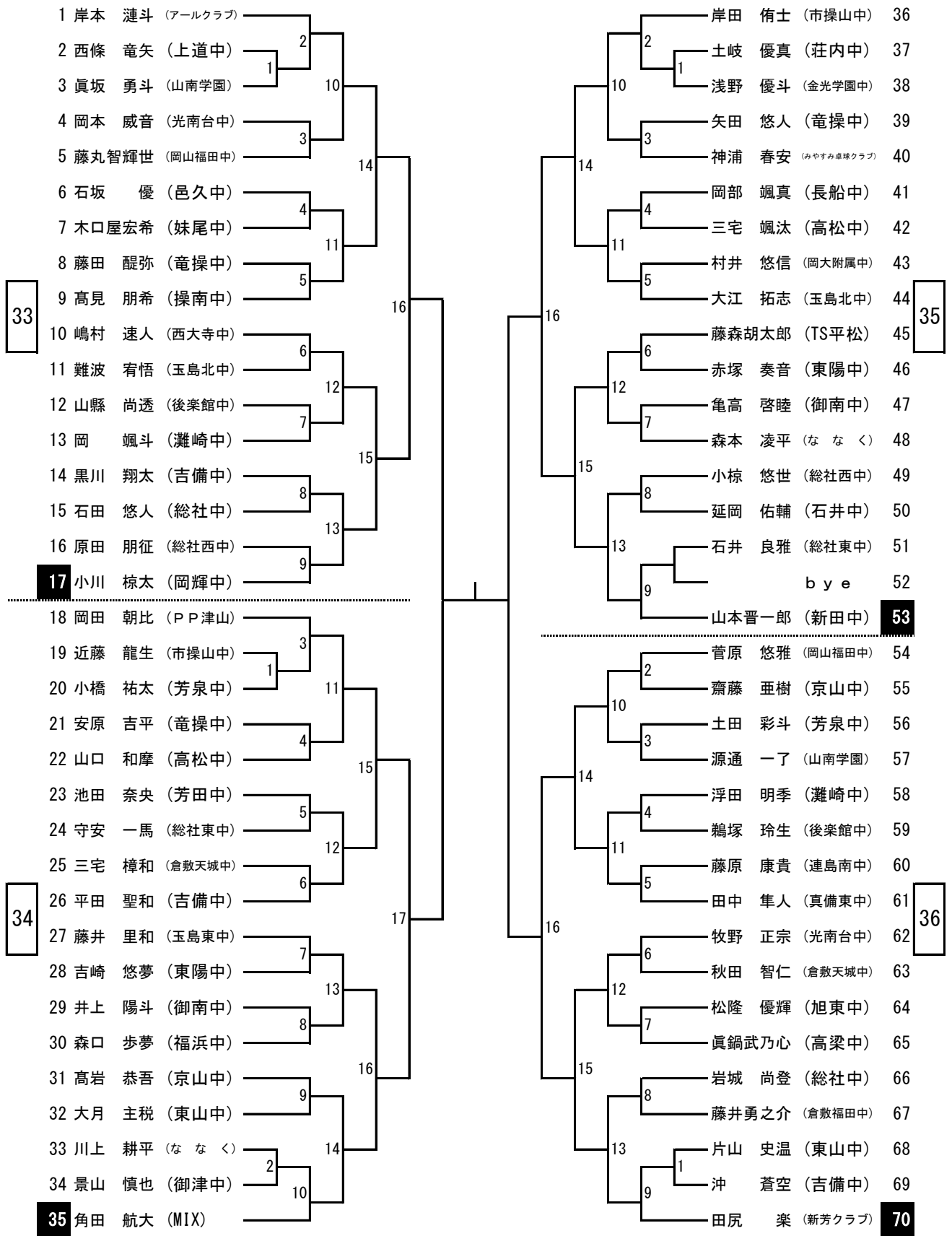

中学生以下男子シングルス (2)

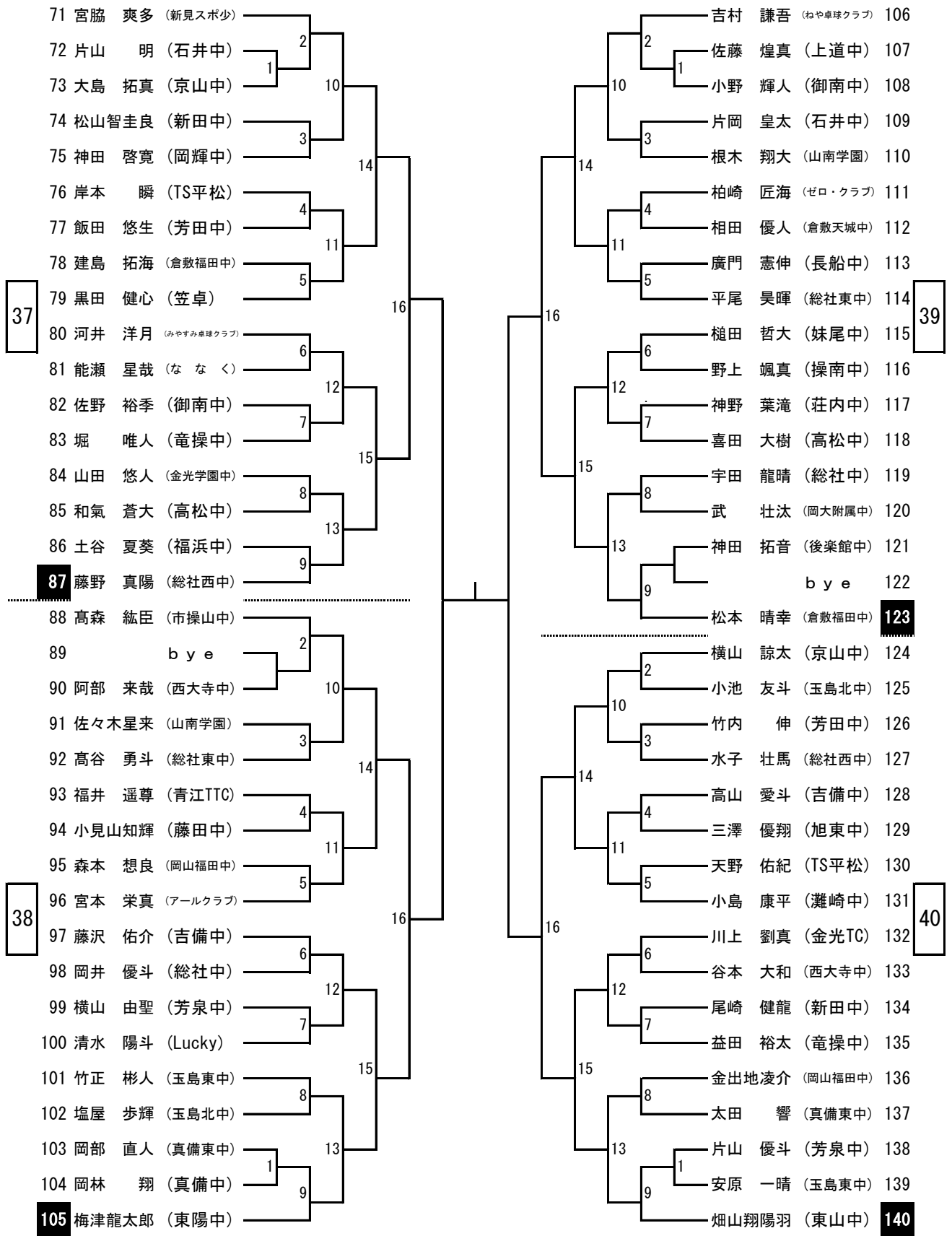

中学生以下男子シングルス (3)

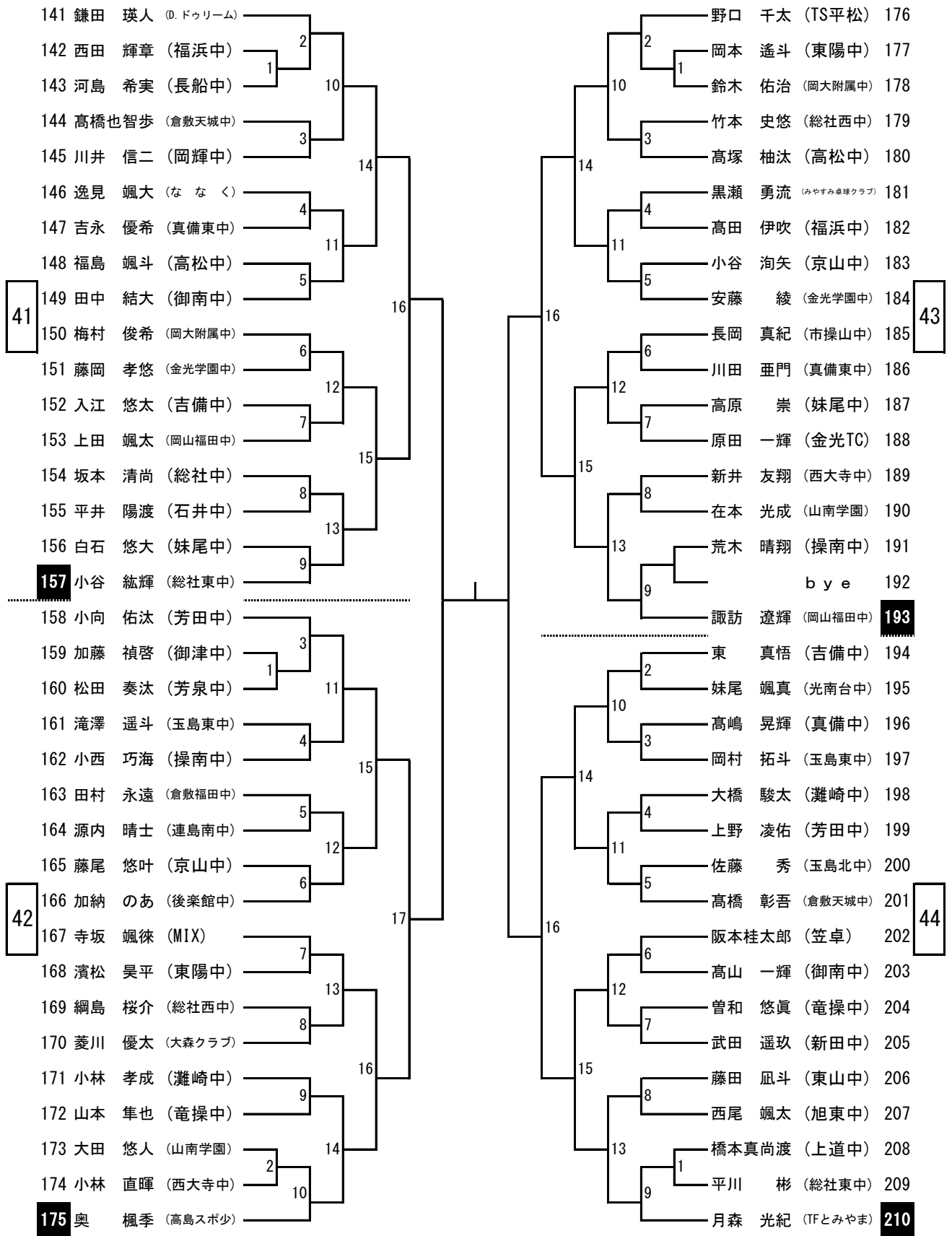

中学生以下男子シングルス (4)

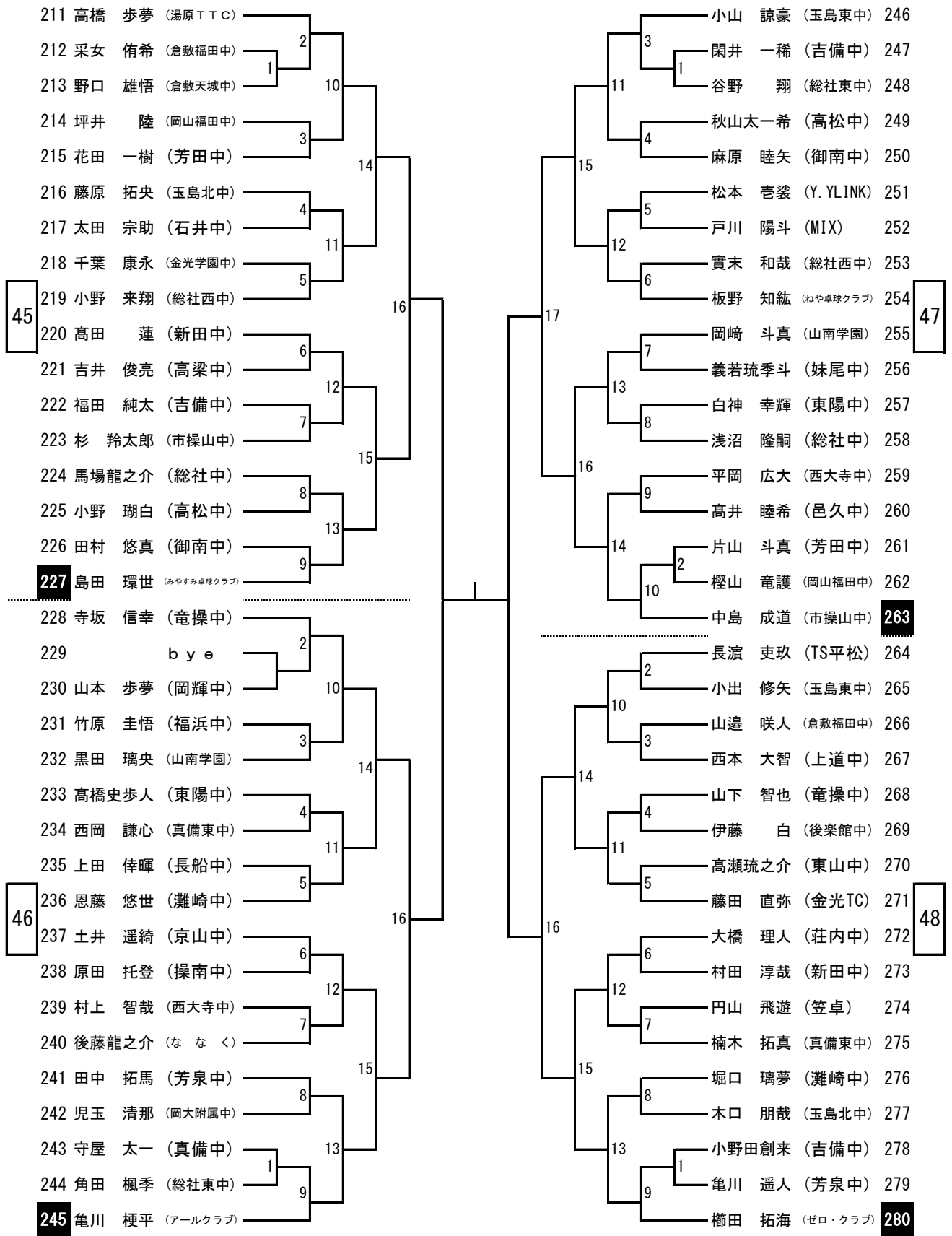

中学生以下男子シングルス (5)

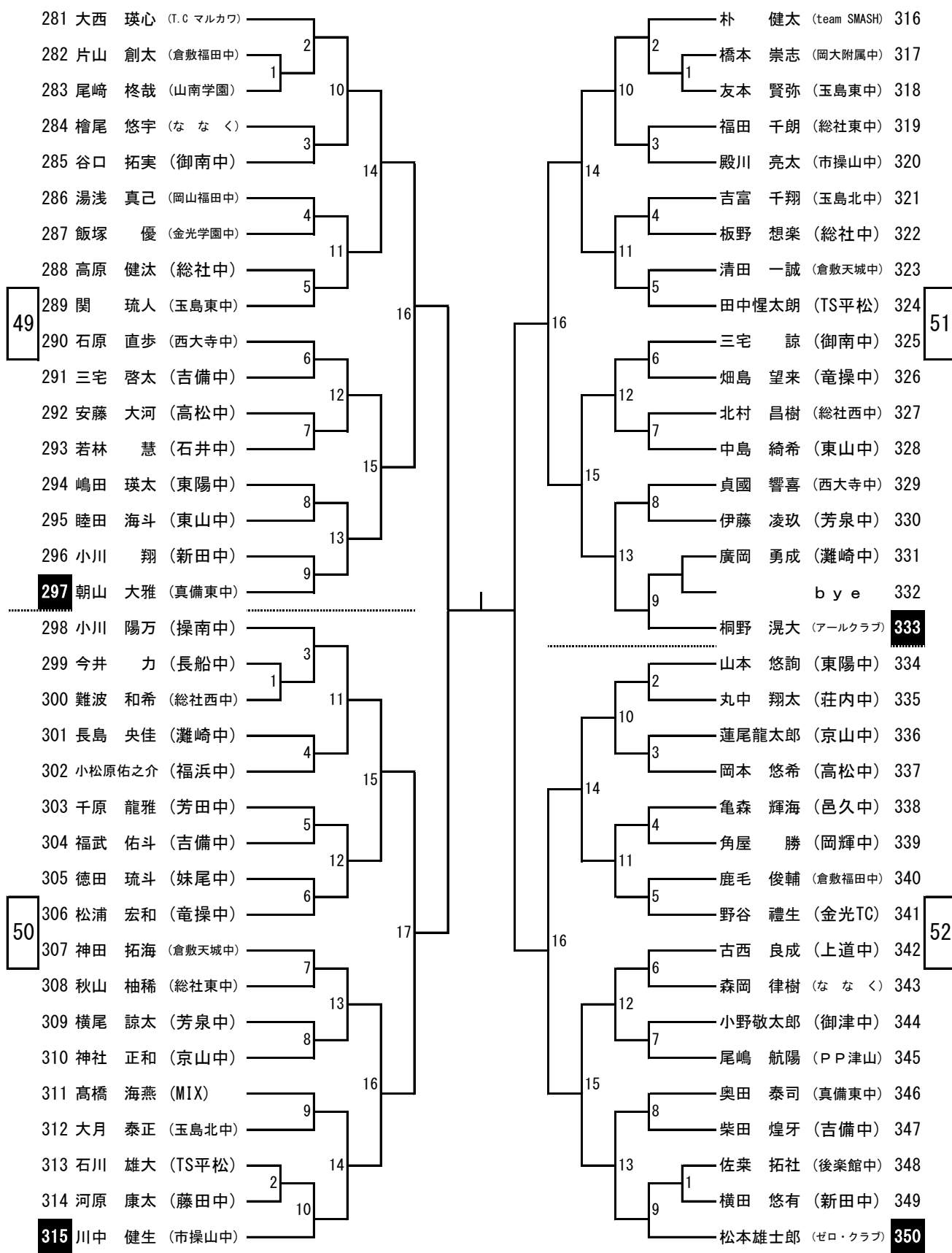

中学生以下男子シングルス (6)

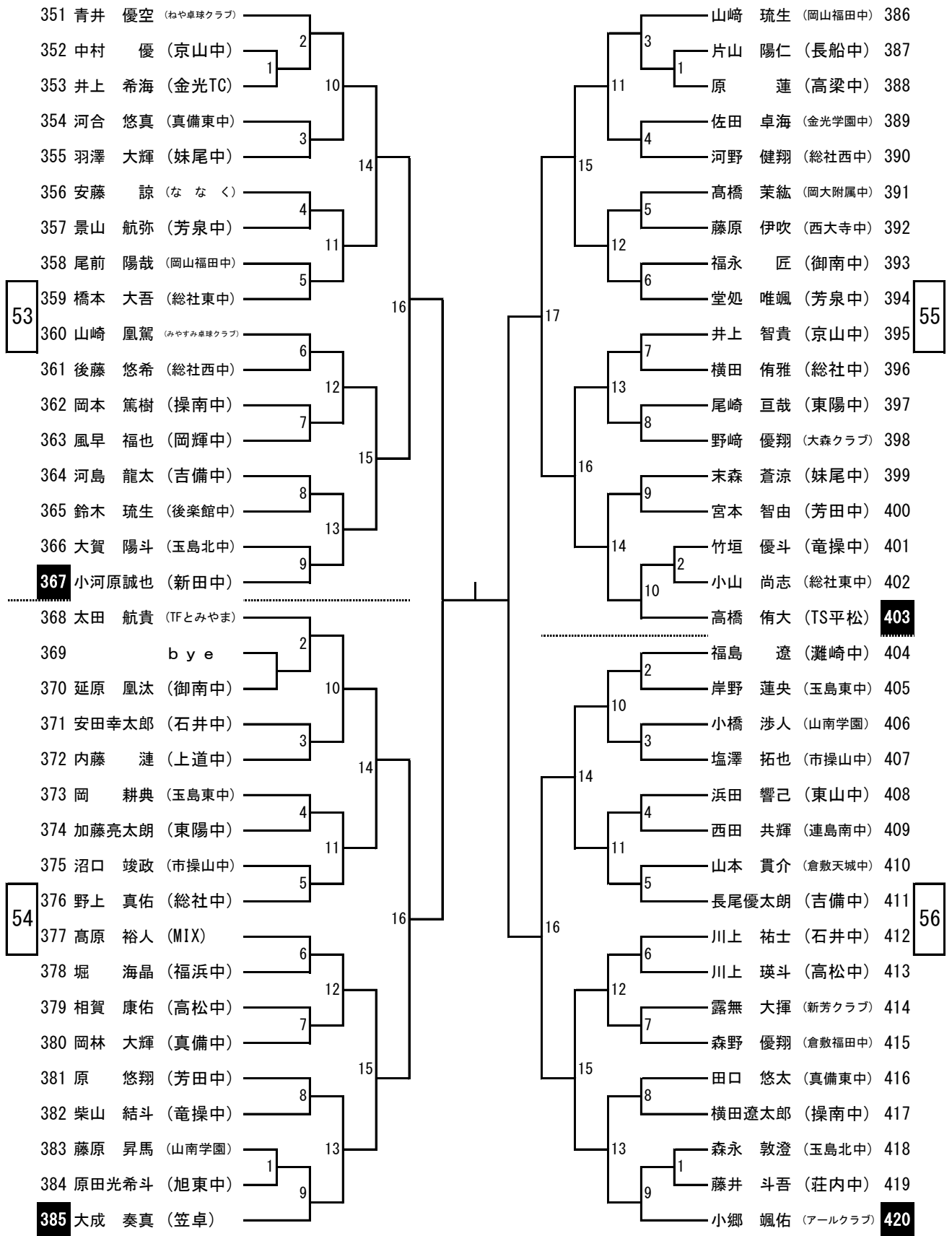

中学生以下男子シングルス (7)

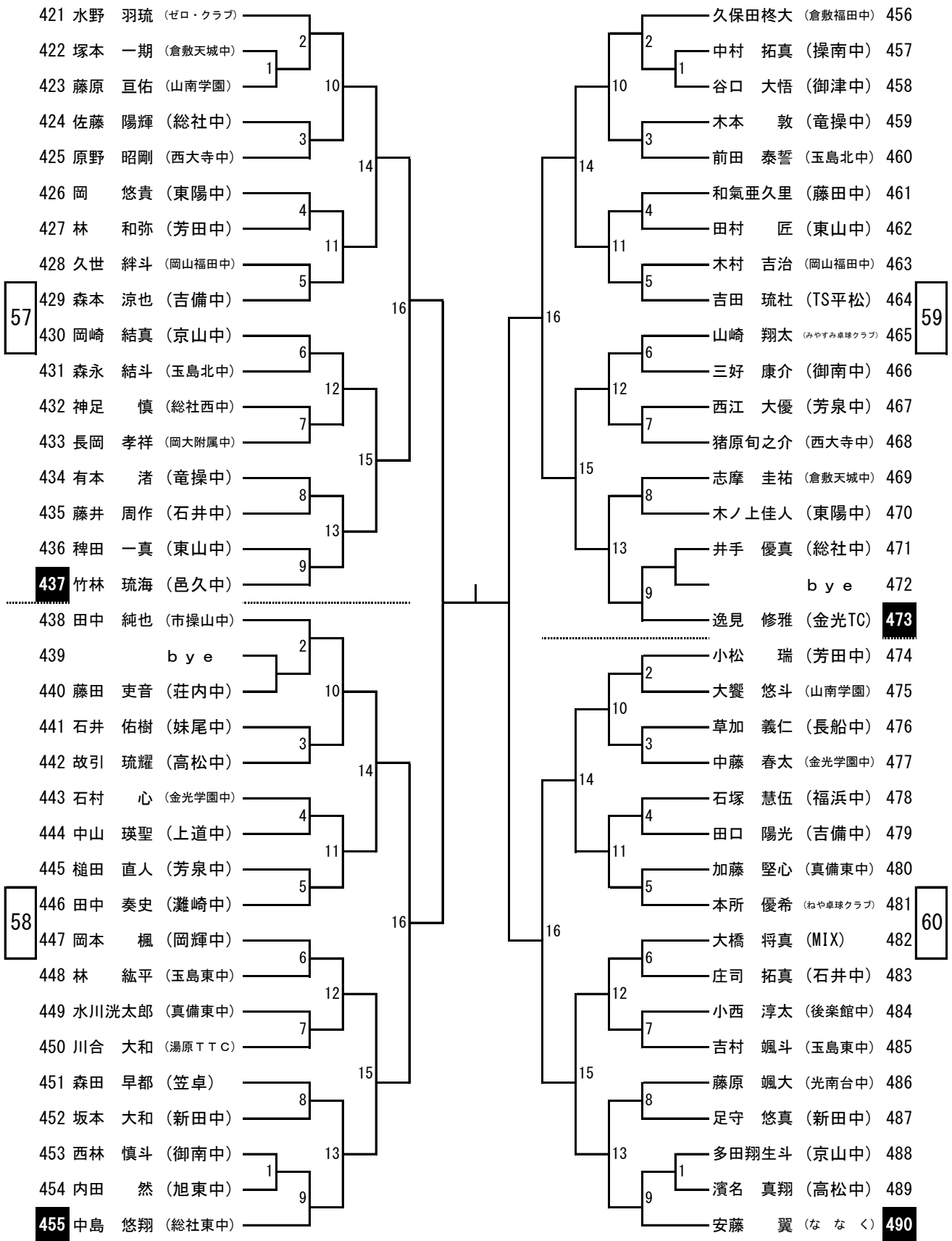

中学生以下男子シングルス (8)

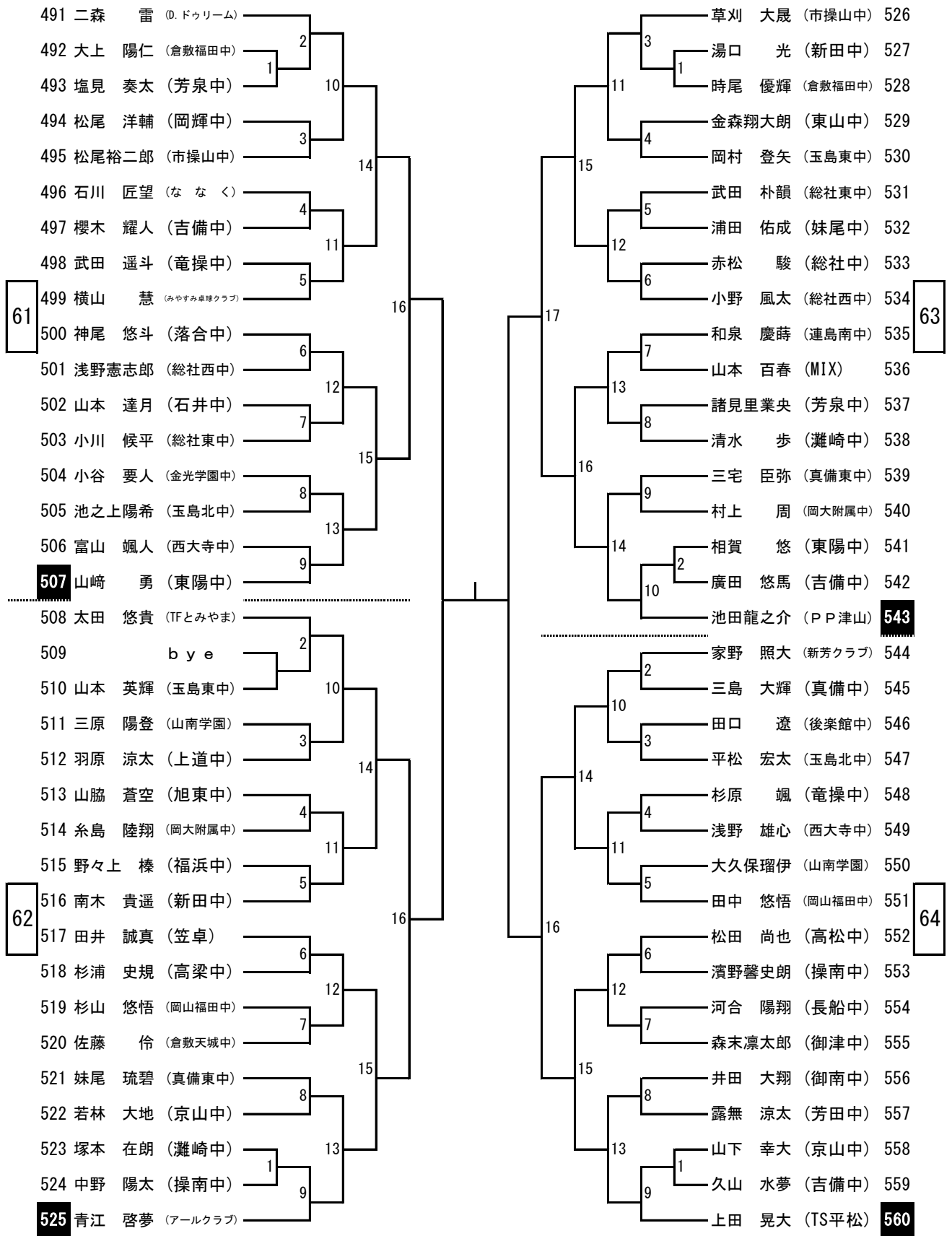

中学以下女子シングルス (1)

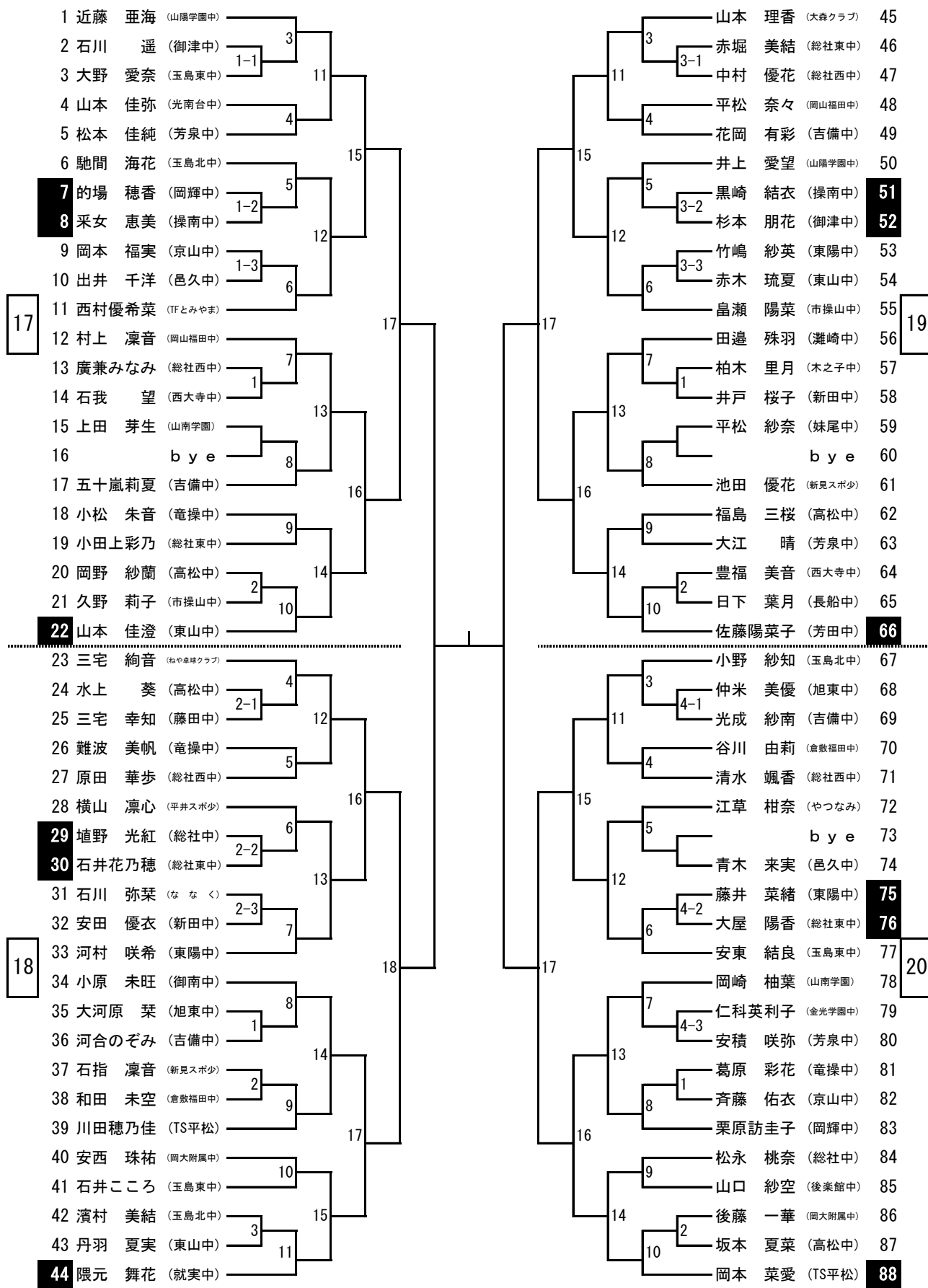

第73回 岡山近府県卓球選手権大会 (中学以下の部)

令和4年5月4日

ジップアリーナ岡山

中学以下女子シングルス (2)

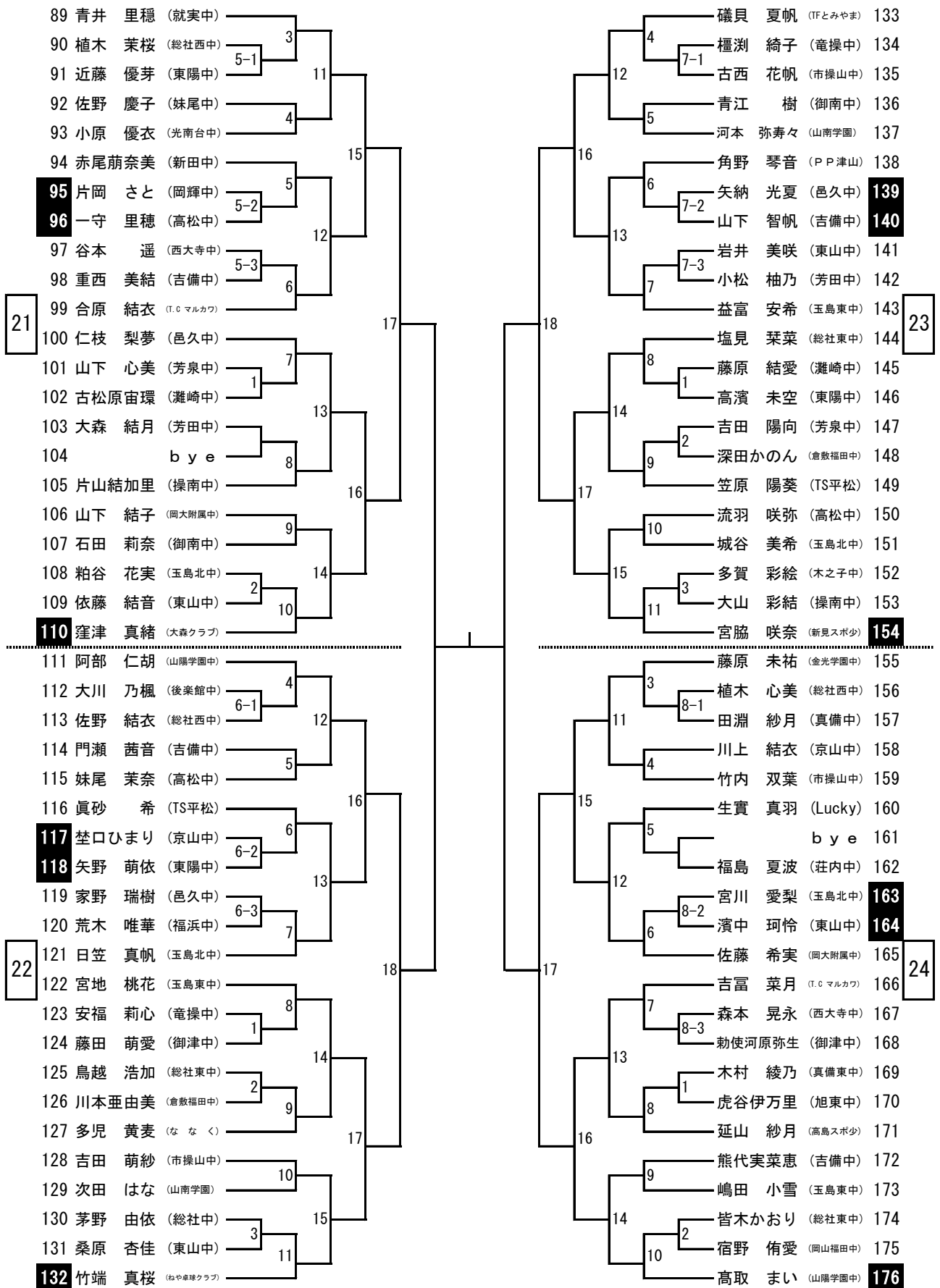

中学以下女子シングルス（4）

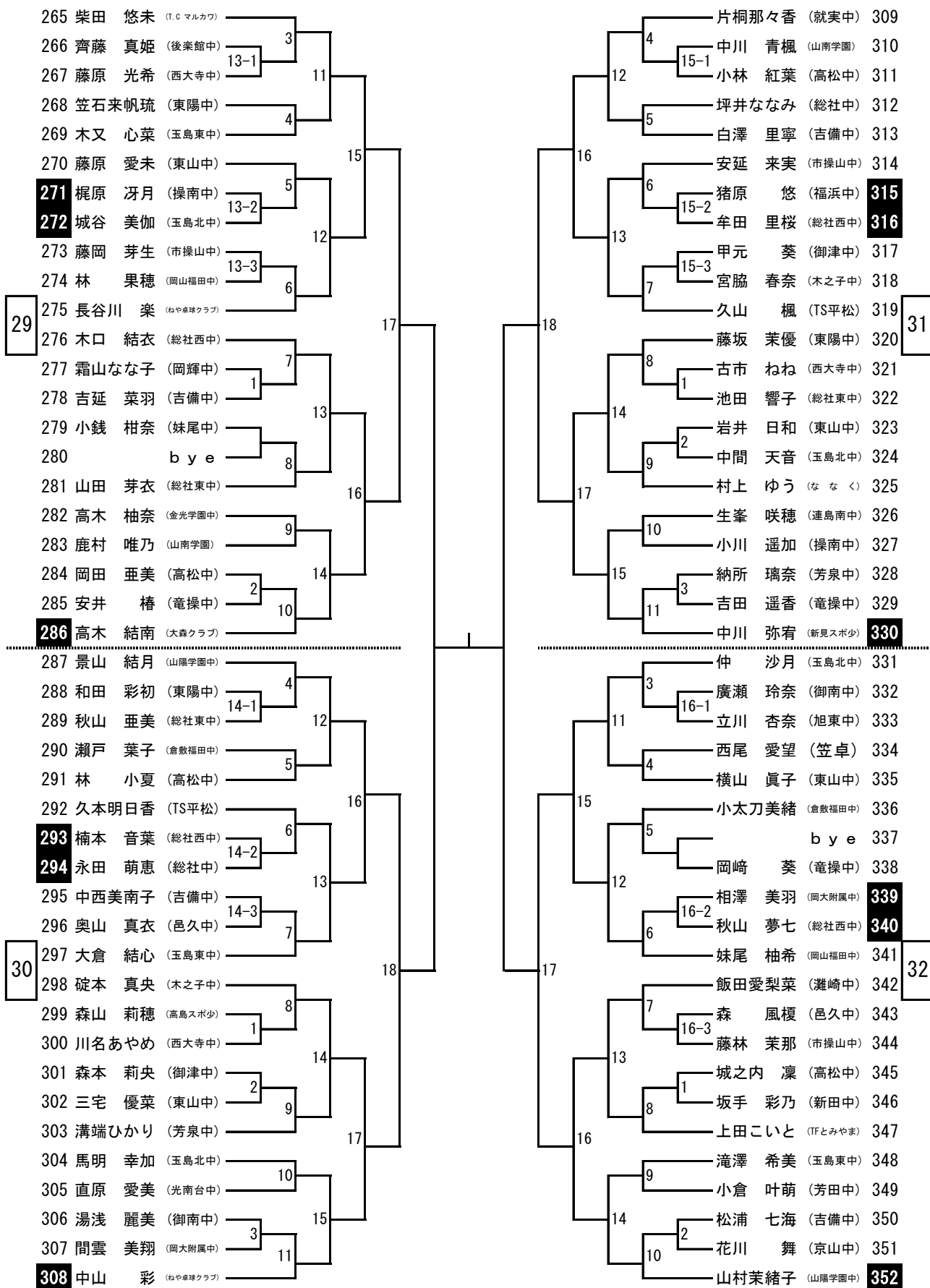

小学生男子シングルス

ｺｰﾄNo	組	a	b	c	d
9-②	1	高森 健太 Y.Y LINK	岩野照太郎 ねや卓球クラブ	村上 煌明 平井スポ少	喜多 陸翔 高島スポ少
9-①	2	田口 智仁 ピンポン津山	小林 駿 TFとみやま	渡辺 有 アールクラブ	/
10-①	3	多久間光星 T. C マルカワ	松浦 凪汰 大森クラブ	東 広和 TS平松	真壁龍太郎 Lucky
10-②	4	林 翔真 TS平松	高橋 尚夢 新芳クラブ	難波 武玄 な な く	浅野 京介 ねや卓球クラブ
9-③	5	筒井凜太郎 T. C マルカワ	八木 悠祐 瀬戸内スポ少	大森 翔琉 Y.YLINK	田村 康太 久世スポ少
11-①	6	赤尾征一郎 Y.Y LINK	藤田 壮樹 ねや卓球クラブ	岡野 隼汰 操南スポ少	白神 佳惺 アールクラブ
11-②	7	黒田 大凱 TS平松	岡野 雅功 T. C マルカワ	喜多 史翔 高島スポ少	草川 玲音 ライオンズ
12-①	8	横見 亮星 ねや卓球クラブ	小野 縁 D.ドゥリーム	桐野 莉玖 アールクラブ	江草 朋也 やつなみ
12-②	9	松嶋 佑空 TFとみやま	吉川 友晴 TS平松	小椋皇太郎 新芳クラブ	鈴木 爽真 Y.YLINK
13-①	10	岡村 尚弥 ねや卓球クラブ	河合 来士 D.ドゥリーム	井上 蒼一 TFとみやま	小林 壮汰 新芳クラブ
13-②	11	二宮 蒼真 TS平松	山本 瑛太 平井スポ少	松本 蓮弐 Y.YLINK	安田 創亮 T.C マルカワ
14-①	12	水島 吏譜 ピンポン津山	小畑 龍生 ななく	白神 悠惺 アールクラブ	滝本 樹 TS平松
14-②	13	大西 健生 T. C マルカワ	松山 佳聖 Y.Y LINK	安藤 寛太 高島スポ少	浅野 悠人 ねや卓球クラブ
15-①	14	多曾田颯介 TS平松	角野 颯太 ピンポン津山	竹端 駿 ねや卓球クラブ	門野進之介 Y.YLINK
15-②	15	小坂 顕丸 アールクラブ	岡 初翔 T. C マルカワ	濱野 恒佑 新芳クラブ	山崎 颯太 みやすみ卓球クラブ
16-①	16	西田 悠久 TFとみやま	八田丈太郎 瀬戸内スポ少	安藤 大輝 Lucky	吉田 稜雅 高島スポ少
16-②	17	松山 侑聖 Y.Y LINK	黒崎 咲汰 ねや卓球クラブ	大橋凜太郎 VICTORY	大倉 颯太 TS平松

試合順(4人) : a-d, b-c, a-c, b-d, a-b, c-d

審判⇒ b a d c d a

試合順(3人) : b-c, a-c, a-b

審判⇒ 余り選手

小学生女子シングルス

ｺｰﾄNo	組	a	b	c	d
1-②	1	二森 風羽 D.ドゥリーム	門野 桃子 Y.YLINK	水野 和奏 T. C マルカワ	安藤 一花 高島スポ少
1-①	2	黒田 望心 笠岡卓球クラブ	岡 穂希 T. C マルカワ	小畑 杏珠 ななく	\
2-①	3	磯貝 紗羽 TFとみやま	安部まとい ねや卓球クラブ	楠木 愛音 新芳クラブ	\
1-③	4	村山 凜 Lucky	柴田 萌々 T.C マルカワ	松井 愛 高島スポ少	高垣 暖 D.ドゥリーム
2-②	5	高杉 眞妃 大森クラブ	佐々木清方 TFとみやま	信原 美有 ねや卓球クラブ	富松 夏音 操南スポ少
3-①	6	西岡 奈南 アールクラブ	松山 聖奈 Y.YLINK	國光 悠花 新芳クラブ	上田にこり TFとみやま
3-②	7	河原 那珠 大森クラブ	影山 史織 T.C マルカワ	掛谷 友結 操南スポ少	山根 星来 ねや卓球クラブ
4-①	8	藤田 唯花 ねや卓球クラブ	道広 理紗 D.ドゥリーム	山口 結愛 新芳クラブ	松井 奏空 高島スポ少
4-②	9	面手 一花 T. C マルカワ	小林 莉子 TFとみやま	林 彩音 TS平松	栢野 碧紗 Y.YLINK
5-①	10	柘屋 楓 ねや卓球クラブ	福永 美桜 操南スポ少	古林 蘭 MIX	田村 芽彩 久世スポ少
5-②	11	小谷優理子 D.ドゥリーム	三宅 愛理 T.C マルカワ	市木 茜凜 高島スポ少	本村 彩華 Lucky
6-①	12	野崎 音羽 大森クラブ	西村恵莉菜 TFとみやま	武田 杷音 Y.Y LINK	清水 椰生 新芳クラブ
6-②	13	浜 奈果 T. C マルカワ	田辺 結妃 TS平松	武智 夢奈 ねや卓球クラブ	杉谷 優衣 操南スポ少
7-②	14	藤原 彩華 D.ドゥリーム	藤定 心寧 ねや卓球クラブ	山田 彩羽 瀬戸内スポ少	大塚 咲希 TFとみやま
8-③	15	小坂 祐音 アールクラブ	筒井みなみ T.C マルカワ	楠木 碧泉 新芳クラブ	沖 歩乃歌 操南スポ少
7-①	16	藤井 莉央 Y.Y LINK	穴見 紗良 ねや卓球クラブ	若藤 澄 D.ドゥリーム	岡 里緒 T.C マルカワ
8-①	17	井上 紗希 ななく	小松 寿乃 新芳クラブ	野崎 桃羽 大森クラブ	\
8-②	18	多久間愛惟 T. C マルカワ	公文 莉央 TFとみやま	久山 愛望 高島スポ少	氏平 結菜 ねや卓球クラブ

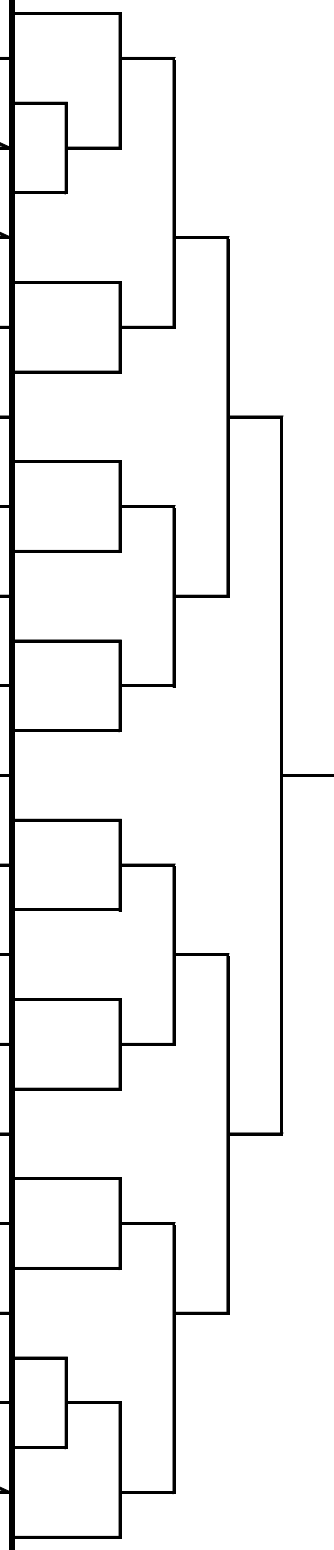

試合順(4人) : a-d, b-c, a-c, b-d, a-b, c-d

審判⇒ b a d c d a

試合順(3人) : b-c, a-c, a-b

審判⇒ 余り選手

ジップアリーナ岡山 配置図 (1日目)

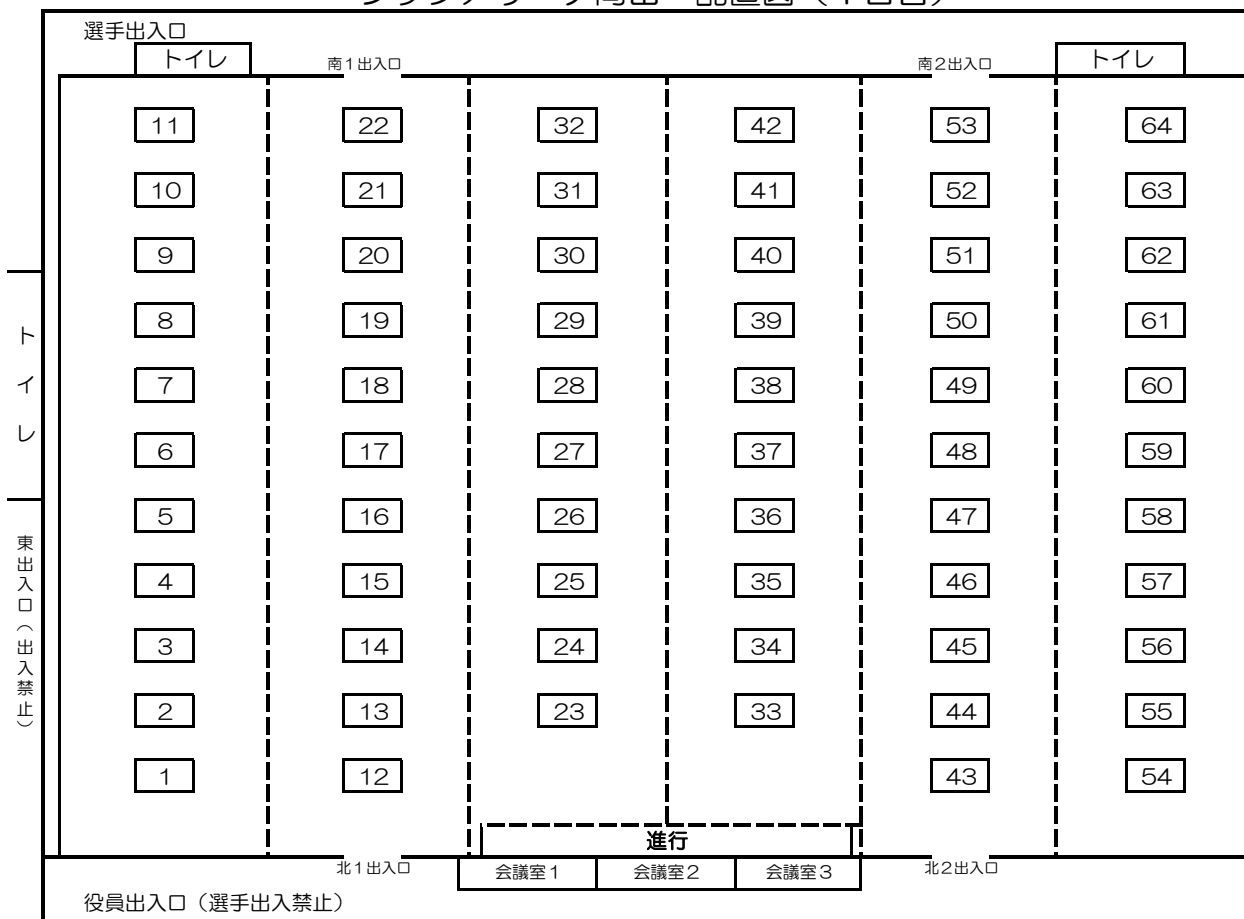

ジップアリーナ岡山 配置図 (2日目)

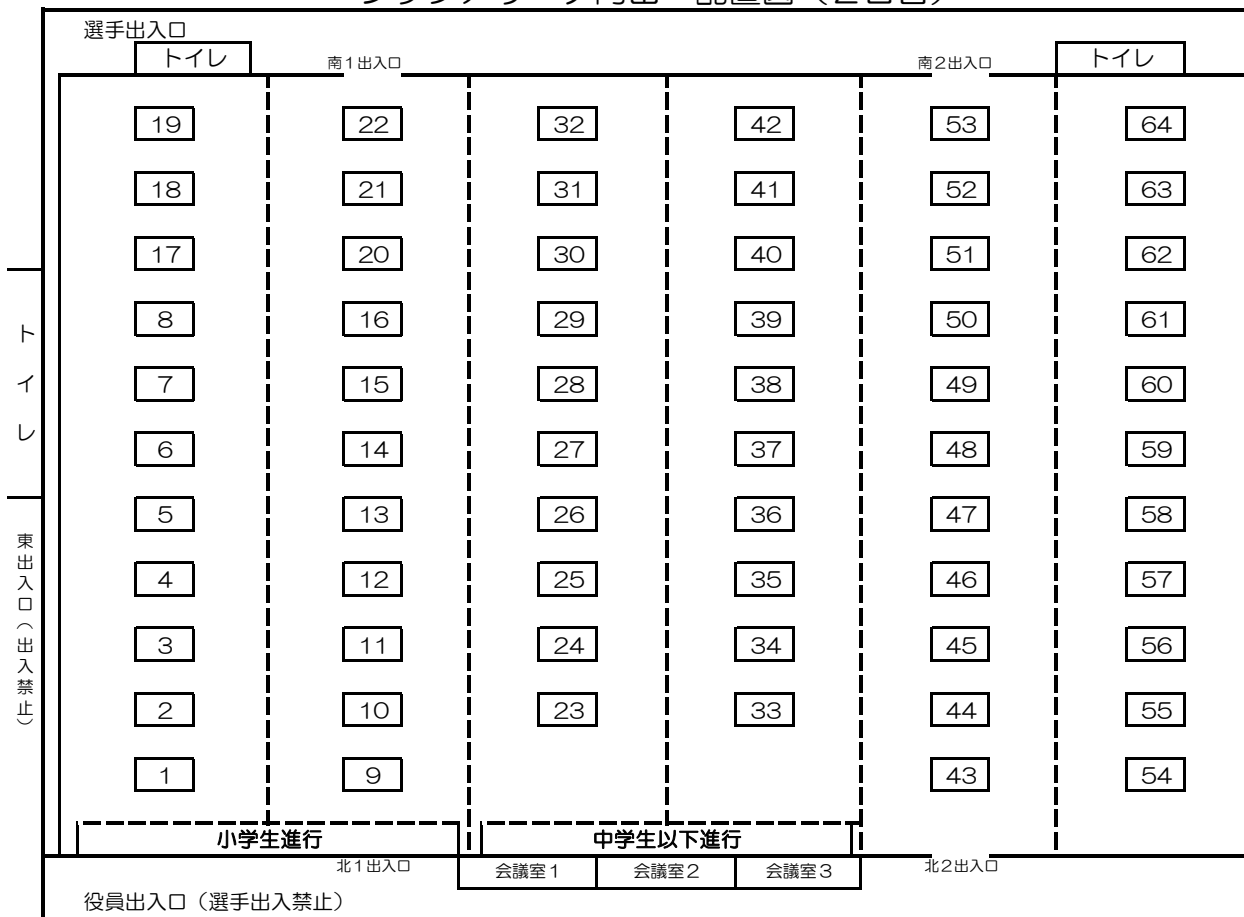

栄光のあと（中学生以下の部）

回	年	男子団体	女子団体	男子個人	女子個人	小学男子個人	小学女子個人
38	S62	興 除	就 実	中 島（倉敷北）	渡 辺（山陽女子）		
39	63	高 瀬	山陽女子	坂 下（興除）	遠 藤（山陽女子）		
40	H元	興 除	山陽女子	辻 本（伊丹西）	高 草（山陽女子）		
41	2	伊丹西クラブ	山陽女子	辻 本（伊丹西）	高 草（山陽女子）		
42	3	今 治 南	山陽女子	石 山（岡山親卓会）	黒 瀬（府中第二）		
43	4	今治南クラブ	山陽女子	湊（広島中央）	湯 浅（山陽女子）		
44	5	大森クラブ	就 実	大 森（大森クラブ）	森 川（山陽女子）		
45	6	大 殿	山陽女子	末 貞（大 殿）	白 石（山陽女子）		
46	7	松江第四	就 実	今 林（松江第四）	藤 井（就 実）		
47	8	松江第四	山陽女子	羽 賀（安井クラブ）	難 波（山陽女子）		
48	9	大森クラブ	就 実	益 田（福山鳳）	難 波（山陽女子）		
49	10	フジ屋クラブ	就 実	白 神（フジ屋クラブ）	沈（山陽女子）		
50	11	倉敷第一	就 実	白 神（フジ屋クラブ）	平 田（山陽女子）		
51	12	フジ屋クラブ	就 実	横 山（倉敷卓友会）	羽 賀（就 実）		
52	13	七区スポ少	就 実	横 山（倉敷卓友会）	松 田（島地）		
53	14	K S C	山陽女子	田 代（七区スポ少）	岡 本（就 実）		
54	15	七区スポ少	就 実	有 田（健勝苑SC）	若 宮（高瀬）		
55	16	フジ屋クラブ	山陽女子	粕 井（フジ屋クラブ）	若 宮（高瀬）		
56	17	山口県選抜	就 実	米 元（山口県選抜）	田 代（山陽女子）		
57	18	ピンポン備前	明徳義塾中	花 田（山口県選抜）	藪 原（就 実）		
58	19	平 田 中	明徳義塾中	森（大阪旭東中）	森 永（徳地中）	岸（久城クラブ）	明 神（FirstStep）
59	20	TCマルカワ	就 実	寺 坂（TCマルカワ）	坂 本（徳地中）	郡 山（桃太郎卓球）	粟 屋（山ロジュニア）
60	21	出雲北陵	就 実	寺 坂（TCマルカワ）	高 橋（徳地中）	梅 崎（ななくスポ少）	石 川（山ロジュニア）
61	22	出雲北陵	就 実	渡 邊（出雲北陵）	高 橋（徳地中）	伊 丹（H T C）	清 水（S・K・S）
62	23	TCマルカワ	就 実	梅 崎（ななくスポーツ少年団）	粟 屋（就 実）	金 光（TCマルカワ）	木 村（瀬戸内スポ少）
63	24	松徳学院	山陽女子	高 橋（平田中）	弓 立（山陽女子）	浅 津（榊原クラブ）	青 木（ミナミラボ）
64	25	ねや卓球	ミキハウスJSC	柏（ねや卓球）	木 村（ミキハウスJSC）	柏（ねや卓球）	三 浦（徳山卓研スポ少）
65	26	ねや卓球	ミキハウスJSC	柏（ねや卓球）	阿 部（ミキハウスJSC）	中 川（TCマルカワ）	川 本（TCマルカワ）
66	27	出雲北陵	ミキハウスJSC	寺 下（武生二中）	宮 崎（ミキハウスJSC）	中 川（TCマルカワ）	鶴 岡（ピンテック）
67	28	中国北京A	玖 珂 中	劉（中国北京）	加 藤（武生第二中）	飯 村（ヒロタクススポーツ）	山 崎（ピンボンカベ）
68	29	中国北京A	山陽女子	山 本（出雲北陵）	木 塚（城西）	加 山（華兵ロードスカイ）	岡 田（サンフラワー）
69	30	フェニックス卓球クラブ	貝塚第二中	鈴 木（育徳クラブ）	枝 廣（就 実）	木 村（瀬戸内卓球スポ少）	面 手（TCマルカワ）
70	R1	上宮学園	山陽女子	寺 下（フェニックス）	吉 井（就 実）	木 村（瀬戸内卓球スポ少）	萩 原（安井クラブ）
71	R2	中止					
70	R3	アールクラブ	山陽学園	福 島（倉田クラブ）	鈴 木（山陽学園）	高 森（Y.YLINK）	磯 貝（TFとみやま）