

第 73 回

# 岡山近府県卓球選手権大会

《 一般の部 》

期日 令和4年4月23日・24日  
会場 シップアリーナ岡山

主催 岡山県卓球協会  
後援 岡山県教育委員会  
(公財)岡山県スポーツ協会  
山陽新聞社

# 大会次第

## 1 開 会 式

- ① 役員選手整列
- ② 開会宣言 大会委員長 加藤 慎一
- ③ 優勝杯返還 《前年度優勝者》
 

一般男子団体 関西クラブ (岡山)	一般女子団体 就実高校A (岡山)
男子シングルス 田口 隆 (ねや卓球クラブ)	女子シングルス 面手 凜 (山陽学園中)
男子シニアベテラン 枝広 一志 (関西クラブ)	女子シニアベテラン 中島 優子 (山陽クラブ)
男子ベテラン 西家 功 (team SMASH)	女子ベテラン 岡 千与美 (ユース・リゲイン)
- ④ 開会の辞 大会会長 河本 充昭
- ⑤ 祝辞
- ⑥ 競技上の注意 審判長 松浦 一
- ⑦ 選手宣誓 山陽学園中 面手 凜
- ⑧ 選手退場

## 2 競技開始

## 3 競技終了

## 4 閉 会 式

- ① 役員選手整列
- ② 成績発表 審判長 松浦 一
- ③ 表彰
- ④ 閉会の辞 大会会長 河本 充昭
- ⑤ 閉会宣言 大会委員長 加藤 慎一
- ⑥ 解散

# 大会役員

名誉会長	岡山県教育委員会 知事 菅野 栄一郎	伊原 隆芳
名誉副会長	岡山県卓球協会 名誉会長 菅野 栄一郎	木本 隆保
副会長	岡山県卓球協会 副会長 菅野 栄一郎	本崎 保充
大会委員長	岡山県卓球協会 理事 菅野 栄一郎	原 正昭
大会副委員長	岡山県卓球協会 副理事 菅野 栄一郎	久正 志人
総務委員長	岡山県卓球協会 菅野 栄一郎	一 晃
総務副委員長	岡山県卓球協会 菅野 栄一郎	司 子
総務副委員長	岡山県卓球協会 菅野 栄一郎	史 穂子
審判長	岡山県卓球協会 菅野 栄一郎	代 子
副審判長	岡山県卓球協会 菅野 栄一郎	一 郎
大会委員	岡山県卓球協会 菅野 栄一郎	篤 篤
大会副委員	岡山県卓球協会 菅野 栄一郎	屋 康
総務委員	岡山県卓球協会 菅野 栄一郎	垣 敬
総務副委員	岡山県卓球協会 菅野 栄一郎	内 靖
総務副委員	岡山県卓球協会 菅野 栄一郎	澤 嵩
審判委員	岡山県卓球協会 菅野 栄一郎	代 俊
副審判委員	岡山県卓球協会 菅野 栄一郎	邊 好
大会委員	岡山県卓球協会 菅野 栄一郎	森 原
大会副委員	岡山県卓球協会 菅野 栄一郎	西 西
総務委員	岡山県卓球協会 菅野 栄一郎	介 太
総務副委員	岡山県卓球協会 菅野 栄一郎	隆 郁
総務副委員	岡山県卓球協会 菅野 栄一郎	也 樹
審判委員	岡山県卓球協会 菅野 栄一郎	衣 貴
副審判委員	岡山県卓球協会 菅野 栄一郎	光 光

## 競技上の注意

1. ルールについて  
現行の日本卓球ルールを適用する。ただし、タイムアウト制は採用しない。
2. 試合方式について
  - 団体戦は3点先取法により勝敗を決定する。4シングル1ダブルスで1、2番の2人でダブルスを組むことはできない。予選リーグは、4チームリーグのダブルスは3番、5チームリーグのダブルスは5番に行く。ダブルスはすべて3ゲームマッチで行う。予選リーグのあと1～4位トーナメントを行う。ダブルスは5番で、すべて3ゲームマッチで行う。1位トーナメントのシングルスは5ゲームマッチ。2～4位トーナメントのシングルスは3ゲームマッチで行う。
  - 一般シングルスはトーナメント方式とする。  
年代別シングルスは予選リーグのあと1・2位による決勝トーナメントを行う。
3. 服装について  
団体戦のメンバーは同一のユニフォームとする。ユニフォームが同一でないチームは試合は許可しない。ただし、事情があるときは審判長に申し出ること。
4. ゼッケンについて  
ゼッケンは2021年度のものでも可とする。
5. メンバー変更について  
原則としてメンバーの変更は認めない。ただし、事情があるときは審判長に申し出ること。
6. ラケット検査について  
必要に応じて一般シングルスのみラケット検査を行う。
7. 試合球はVICTASとする。

## 進行上の連絡

1. 試合順序及びコート割について  
試合順序及びコート割はプログラムに掲載していますので確認すること。なお、コート等の変更もありますので放送に注意すること。
2. 審判について
  - 団体戦は、予選リーグ及び決勝トーナメントの第1試合は相互審判とし、それ以降は敗者審判とする。
  - 個人戦は、リーグ戦はリーグ内審判をすること。トーナメント第1試合目の審判はプログラムに記載しているのを確認すること。それ以降は敗者審判とする。
3. リーグ責任者について  
リーグ責任者はリーグの先頭のチームまたは選手。
4. 試合結果について
  - 団体戦：リーグの試合結果は台に配布するリーグ表に記入する。3つ巴等もあるので一人ひとりの試合のゲーム数を記入する。勝ったチームは1試合ごとに使用済みボールを持って、進行席まで結果の報告に来ること。リーグ終了後に1位のチームがすべて記入済みのリーグ表を進行席まで持って来る。トーナメントの試合結果は勝者が進行席まで報告に来ること。
  - 個人戦：一般男女は配布するトーナメント表を持って敗者が進行席まで使用済みボールと一緒に持ってくる。男女シニアベテラン・ベテランの試合結果は台に配布するリーグ表に記入する。3つ巴等もあるのでポイントまで記入する。リーグ終了後にaの選手が全ての結果を記入し、進行席まで使用済みボールと一緒に持ってくる。トーナメントの試合結果は敗者が進行席まで報告に来ること。
5. 練習試合について  
例年高校生を中心に行っていますが、今年度は行いません。

## 会場使用上の注意

1. 選手入場口について  
南側出入口のみが選手出入口です。こちらで上履きと下履きを履き替え使用すること。  
北側出入口は招待選手・来賓・役員専用ですので立ち入らないこと。  
トイレは南側および東側を利用すること。
2. 下履き上履きの区別について  
下履き上履きの区別を必ずすること。状況によっては体育館が使用不可となる場合があります。  
必ず守ること。
3. 貴重品について  
貴重品は自分で管理すること。
4. ゴミについて  
自分のゴミは自分で持ち帰ること。
5. 駐車場について  
体育館北側の土の駐車場は役員専用駐車場ですので駐車しないこと。
6. その他  
食事はフロアではできません。2階ですること。

男子団体

男子1位トーナメント

リーグ	コート	a	b	c	d	e	
1	1~3	関西クラブA	岡山商大附属高A	岡山理科大学B	総社南高C		1-1
2	4~6	倉敷工業高B	チームオルガ	岡山商科大C	興陽高A		15,16
3	7~9	関西高C	教友会A	TEAM MANIWA	岡山親卓会D		2-1
4	10~12	ねや卓球クラブ	三菱自動車B	ユース・リゲイン	岡山操山高A		15~18
5	13~15	倉敷化工	水島工業高A	金光学園高A	総社東中		1-2
6	16~18	倉田クラブB	Y.Y LINK	玉野高	岡山一宮高B		17,18
7	19~21	岡山親卓会A	岡山東商高A	岡山商科大B	玉島高A		3-1
8	22~24	関西高B	岡山中央	天晴れクラブ	総社南高B	T S平松B	19~22
9	25~27	関西高A	トマト銀行	岡山親卓会C	総社高	岡山操山高B	1-3
10	28~30	新芳クラブ	岡山芳泉高	岡山一宮高A	市立操山中		19,20
11	31~33	TEAM押忍	T S平松A	倉敷天城高	興陽高B		2-2
12	34~36	三菱自動車A	T.Cマルカワ	総社南高A	岡山商大附属高B		19~22
13	55~57	岡山商科大A	吉備卓心会	倉敷青陵高	岡山東商高B		1-4
14	58~60	倉敷工業高A	岡山親卓会B	岡山理科大学A	金光学園高B		21,22
15	61~63	関西クラブB	教友会B	水島工業高B	岡山城東高		4-1
16	64~66	倉田クラブA	関西高D	岡山卓球ベテラン会	玉島高B		23~26

女子団体

女子1位トーナメント

リーグ	コート	a	b	c	d	e	
1	37~39	就実高A	T S平松	岡山東商高B	倉敷商業高B		2-1
2	40~42	山陽学園高B	T.Cマルカワ	PEACE	玉野高		37~39
3	43~44	山陽学園中	岡山操山高A	興陽高	金光学園高		1-1
4	45~46	就実高B	総社高	大森クラブ	玉島高		37,38
5	47~49	岡山商科大	ユース・リゲイン	岡山操山高B	倉敷商業高A		3-1
6	50~51	就実中	岡山東商高A	岡山城東高	総社南高		37~40
7	52~54	山陽学園高A	岡山商大附属高	倉敷青陵高	総社東中		1-2

5チーム試合順：①b-e, c-d/②a-e, b-c/③a-d, c-e/④a-c, b-d/⑤a-b, d-e

4チーム試合順：①a-d, b-c/②a-c, b-d/③a-b, c-d

男子2位トーナメント

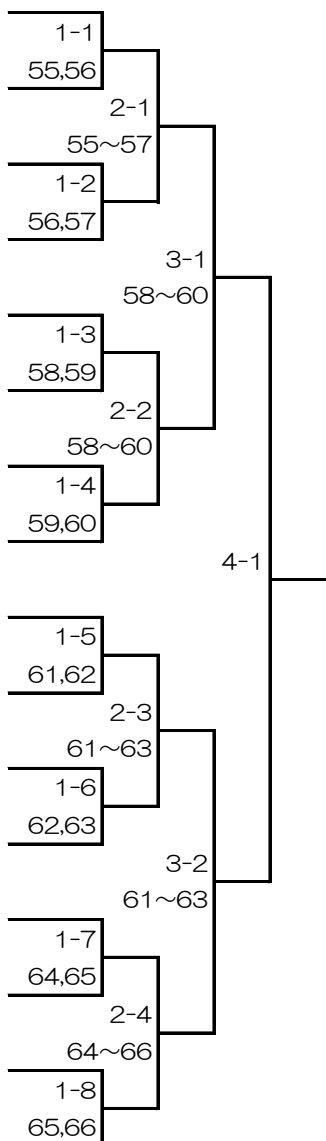

男子3位トーナメント

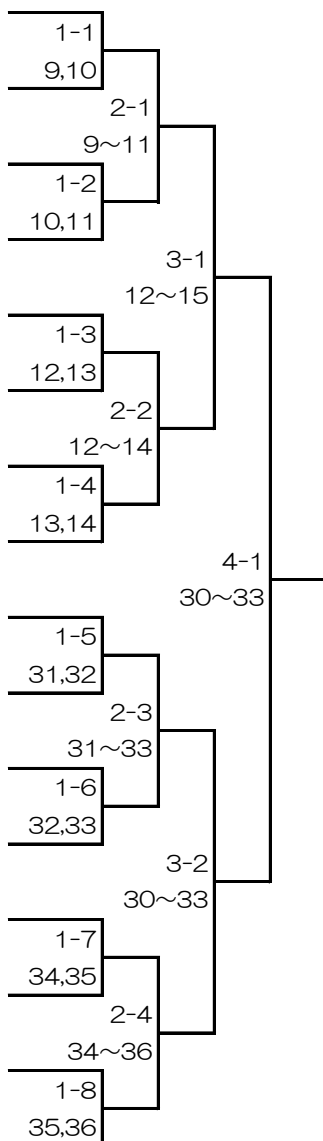

男子4位トーナメント

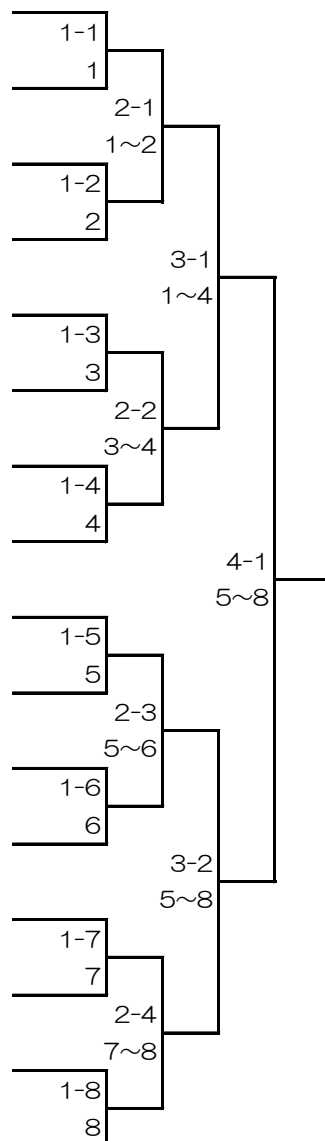

女子2位トーナメント

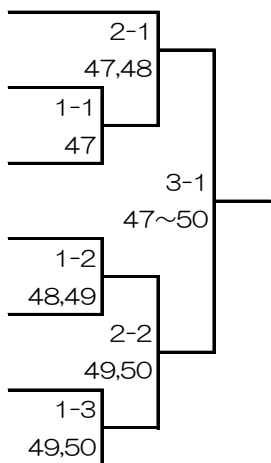

女子3位トーナメント

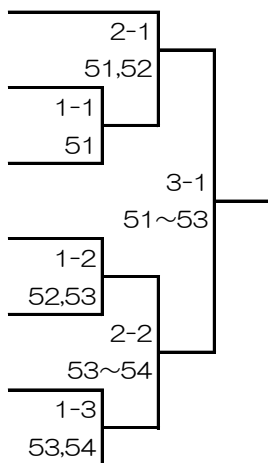

女子4位トーナメント

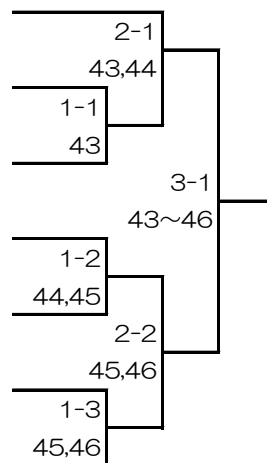

男子シングルス (1)

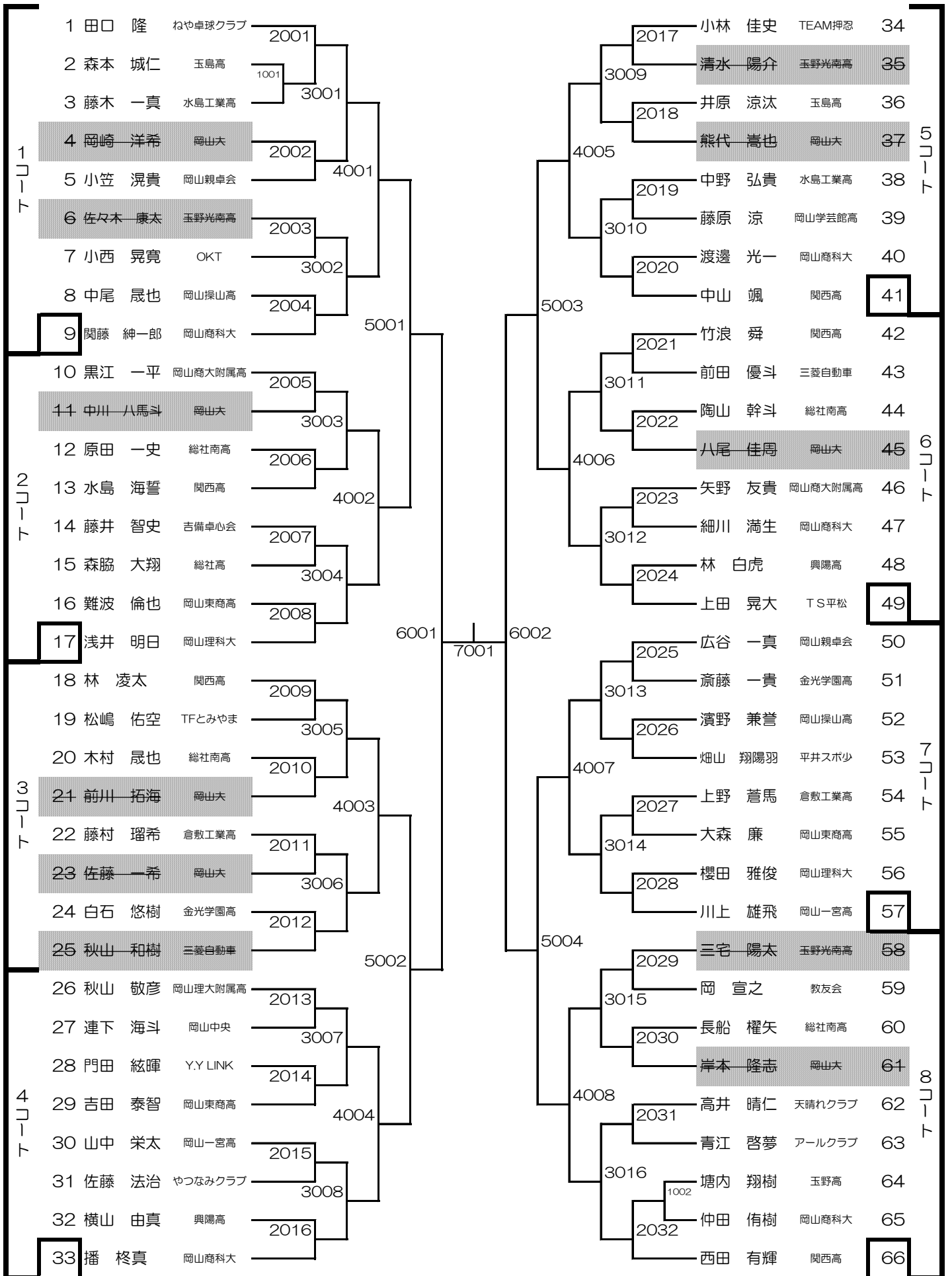

男子シングルス (2)

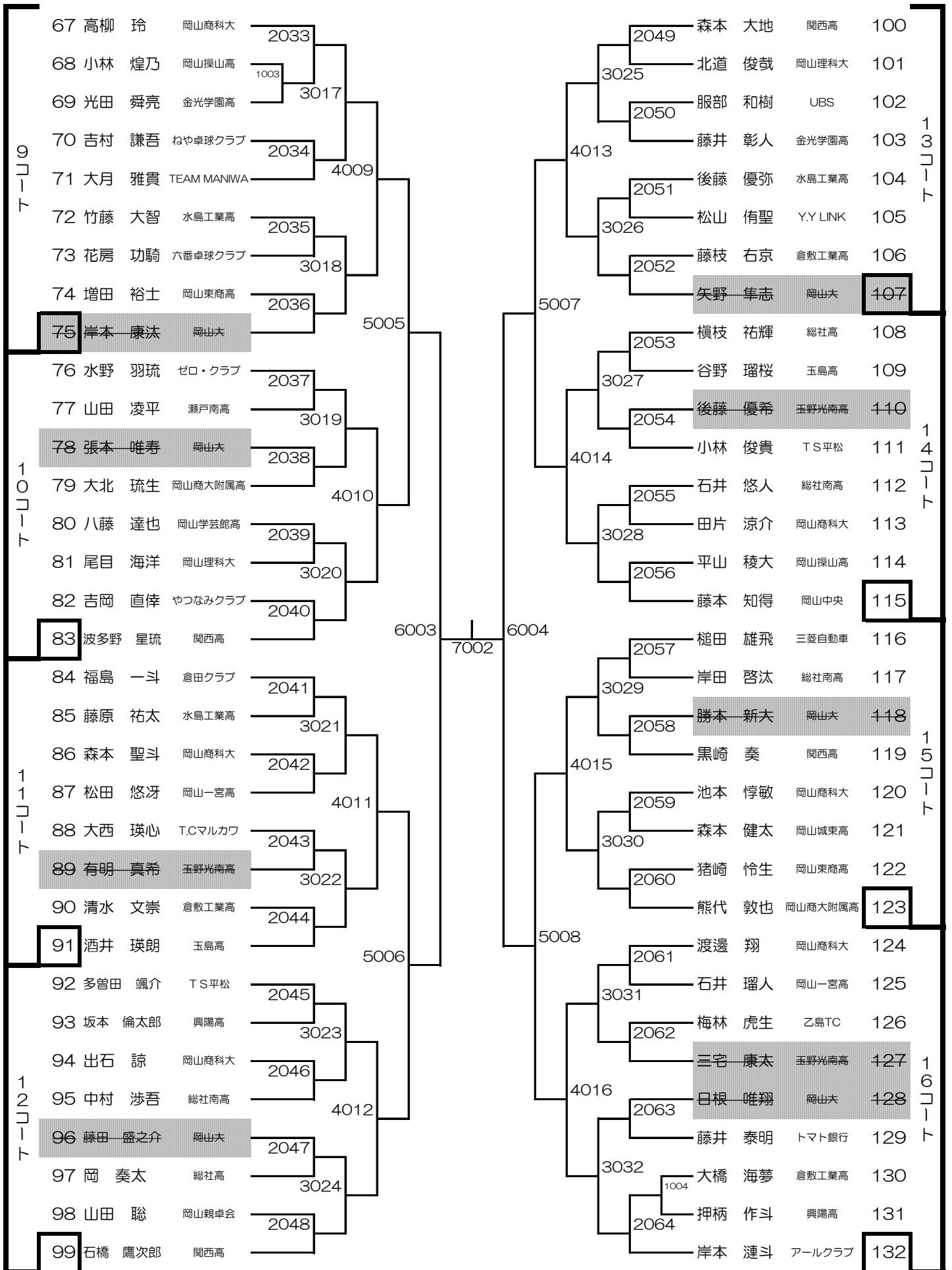

男子シングルス (3)

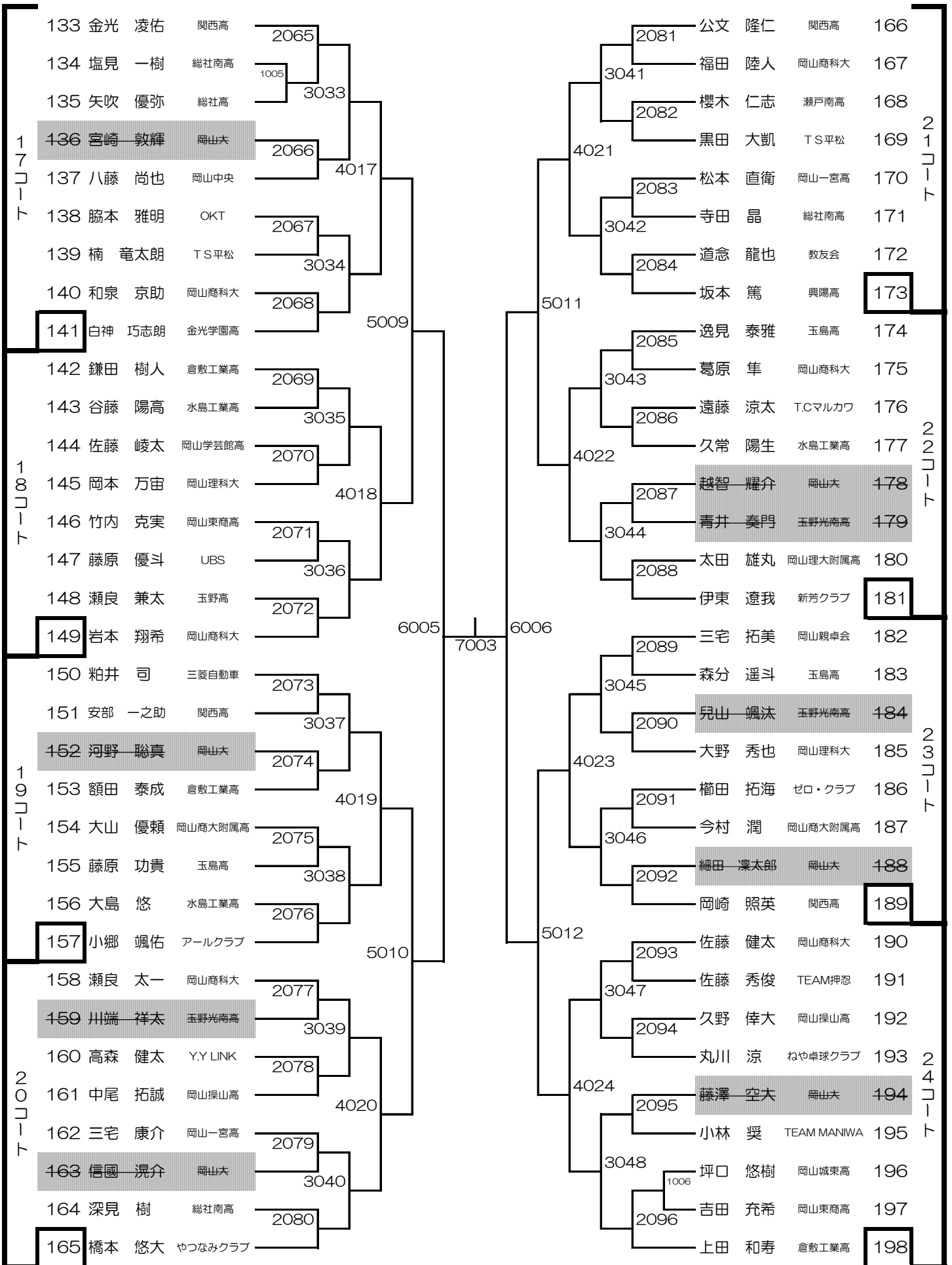



男子シングルス (4)

25コート	199	牧野 健太郎	三菱自動車	2097	5013	2113	平松 卓人	TS平松	232	29コート	
	200	成見 佑大	岡山商大附属高	1007		3057	2114	古家 航輝	興陽高		233
	201	角 虹樹	岡山一宮高	3049		4029	2115	黒瀬 琉和	岡山操山高		234
	202	亀川 稜平	アールクラブ	2098		4025	2116	中島 大雅	岡山大		235
	203	松本 颯真	岡山大	4025		3058	2117	大賀 陽	岡山商科大		236
	204	木下 公文	天晴れクラブ	2099		5015	2118	山本 真嵩	関西高		237
	205	草地 奏都	岡山東商高	3050		4030	2119	小川 皐汰	水島工業高		238
	206	小林 琉生	総社南高	2100		3060	2120	小野 誠	岡山中央		239
	207	井上 颯太	岡山商科大	5013		4030	2121	小室 碧矢	岡山商大附属高		240
	208	磯村 真斗	岡山大	2101		3059	2122	永井 奨	倉田クラブ		241
26コート	209	坪田 隼人	興陽高	3051	6007	2123	津村 温	倉敷工業高	242	30コート	
	210	高藤 峻矢	玉野光南高	2102		4030	2124	松浦 秀信	総社南高		243
	211	行正 拓矢	瀬戸南高	4026		3060	2125	虫上 晃汰	玉島高		244
	212	青井 優空	ねや卓球クラブ	2103		4031	2126	弓削 光太	岡山商科大		245
	213	大杉 唯人	総社高	3052		3061	2127	伴 将吾	TEAM MANIWA		246
	214	三宅 陸矢	関西高	2104		4031	2128	濱野 大輔	岡山東商高		247
	215	藤原 日向	岡山親卓会	6007		3062	2129	福永 涼輔	六番卓球クラブ		248
	216	西村 嘉騎	関西高	2105		4031	2130	田邊 陸玖	水島工業高		249
	217	田邊 俊樹	岡山大	3053		5016	2131	桑田 卓司	岡山大		250
	218	藤井 優希	玉野高	2106		4032	2132	中嶋 光太	岡山城東高		251
27コート	219	岡本 拓也	Y.Y LINK	4027	7004	2133	湯田園 拓来	総社高	252	31コート	
	220	関川 慧	岡山理科大	2107		3062	2134	岡村 尚弥	ねや卓球クラブ		253
	221	佐藤 悠惺	水島工業高	3054		4031	2135	杉田 瑛輝	総社南高		254
	222	武南 裕紀	TEAM押忍	2108		3062	2136	三宅 翔也	岡山理科大		255
	223	山元 絢飛	倉敷工業高	5014		4032	2137	山本 将太	倉敷工業高		256
	224	山中 大昂	岡山中央	2109		3063	2138	不破 壮真	岡山東商高		257
	225	常安 遥斗	岡山操山高	3055		4032	2139	光田 隆亮	金光学園高		258
	226	木村 友哉	総社南高	2110		3064	2140	田村 航琉	岡山商科大		259
	227	月森 光紀	TFとみやま	4028		4032	2141	桐野 滉大	アールクラブ		260
	228	山元 天飛	乙島TC	2111		3064	2142	松永 俊彦	ナミーズ		261
28コート	229	難波 孝矩	金光学園高	3056	5016	2143	藤田 悠汰	岡山大	262	32コート	
	230	大橋 怜央	玉島高	2112		1008	2144	若藤 結	玉野光南高		263
	231	三上 裕太	岡山商科大	5014		2128	2145	福島 太生	関西高		264

女子シングルス (1)

33コート	4	面手 凛	山陽学園	201	301	209	高橋 希実	岡山商科大	32	37コート	
	2	小谷 日菜乃	総社高	101		116	牧浦 桜和	瀬戸南高	33		
	3	仁科 裕紀子	金光学園			305		赤澤 奈津希	玉島高		34
	4	井上 昌美	Lucky	102		117	横見 寧紅	岡山一宮高	35		
	5	榎木 香桃	就実	202		210	隈元 舞花	就実	36		
	6	面手 一花	T.Cマルカワ	103		118	綱井 愛美	岡山操山高	37		
	7	造田 七海	玉野光南高	103			黒羽 莉緒	山陽学園	38		
34コート	8	清水 真梨	岡山商科大	104	302	403	丸川 栞奈	T.Cマルカワ	39	38コート	
	9	今井 乃愛	岡山東商高	203		211	藤原 優芽花	岡山東商高	40		
	10	高取 まい	山陽学園	105		120	今井 萌音	TFとみやま	41		
	11	浅田 菜花	岡山操山高			306		川上 夏果	金光学園		42
	12	山下 慧	玉島高	106		121	坂本 侑碧菜	就実	43		
	13	室田 滯	総社南高	204		212	辻田 涼葉	岡山商大附属高	44		
	14	三宅 菜実子	T.S平松	107		122	大森 玲愛	なや卓球クラブ	45		
15	河邊 梨花	就実			山村 菜緒子	山陽学園	46				
35コート	16	本田 志穂	就実	108	303	501	津隈 梓	就実	47	39コート	
	17	野崎 音羽	大森クラブ	205		213	山田 七海	岡山大	48		
	18	梅林 采生	総社高	109		124	岡本 菜愛	T.S平松	49		
	19	大平 ひかり	岡山操山高			307		柏 日愛	岡山商大附属高		50
	20	竹端 真桜	なや卓球クラブ	110		125	西崎 汐里	岡山城東高	51		
	21	小幡 彩花	岡山城東高	206		214	阿部 仁胡	山陽学園	52		
	22	吉村 純香	岡山大	111		126	角野 実優	ピンボン津山	53		
23	山崎 友海	山陽学園			守屋 紗由子	総社高	54				
36コート	24	清瀬 裕菜	岡山理科大	112	304	404	中川 弥宥	新見スポ少	55	40コート	
	25	辻田 萌花	岡山商大附属高	207		215	八木 希望	興陽高	56		
	26	畑野 志歩	岡山東商高	113		128	三宅 怜奈	総社南高	57		
	27	前田 絆	就実			308		藤森 結衣	岡山商科大		58
	28	三宅 真祐子	T.S平松	114		129	金 伽耶	岡山東商高	59		
	29	松田 莉音	瀬戸南高	208		216	和賀山 沙菜	玉野光南高	60		
	30	橋之口 寛子	玉野高	115			鈴木 美咲	山陽学園	61		
31	遠藤 晴香	山陽学園									

女子シングルス (2)

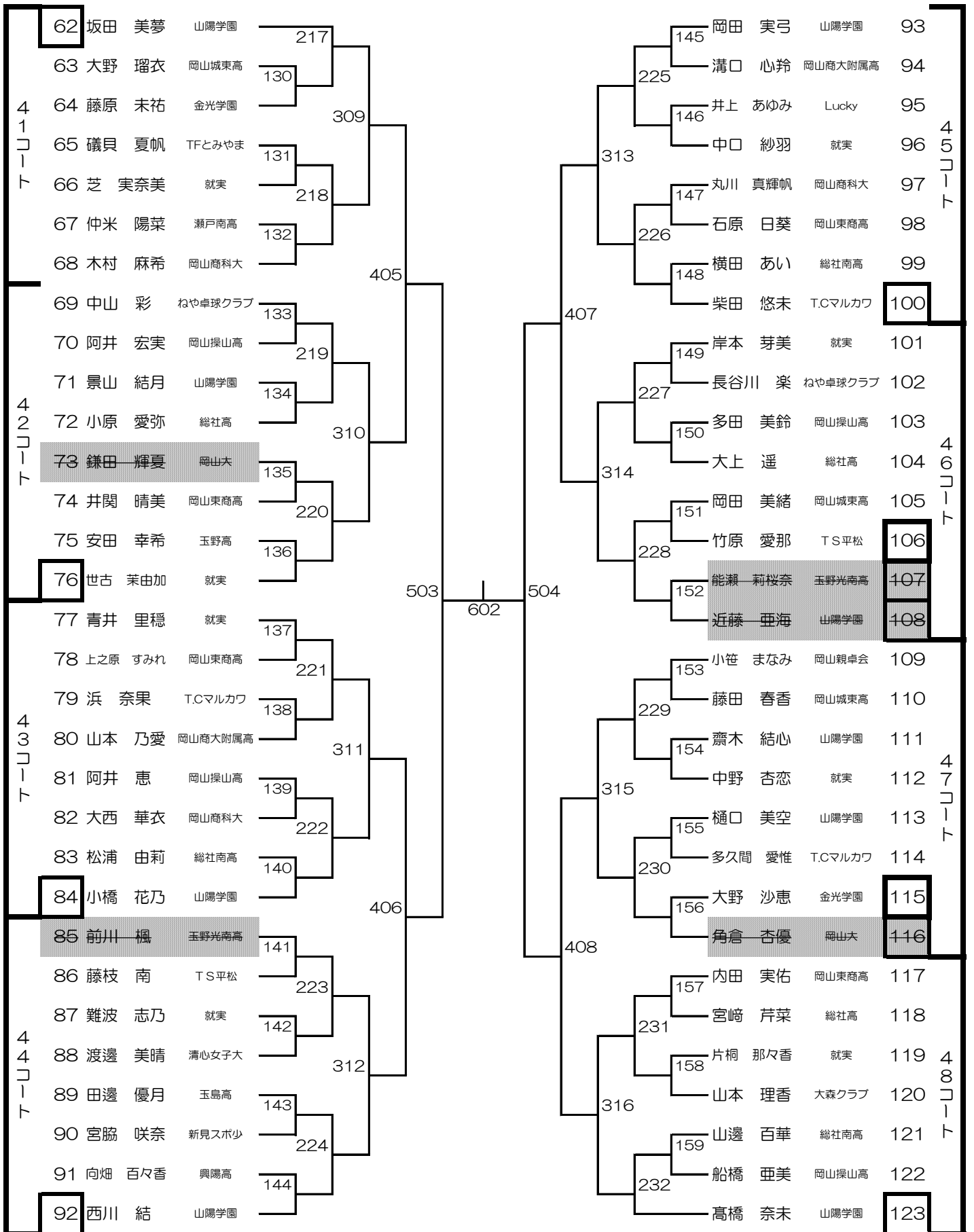

# 男子シニアベテラン

## 予選リーグ

コート	番号	a	b	c	d	e
49	1	枝広 一志 関西クラブ	林 亮太 TS平松	太田 学 やつなみクラブ	時尾 博幸 エンデバース	青木 啓文 PINGPONG矢掛
51	2	久戸瀬 隆之 教友会	渡邊 真也 岡山親卓会	岡田 伸二 PINGPONG矢掛	中西 治 T-INNOVATION	賀山 達也 新芳クラブ
53	3	吉松 慎治 倉田クラブ	波多野 裕幸 team SMASH	初治 太志 天晴れクラブ	安井 祐介 新芳クラブ	三上 貴史 OKT
50	4	羽場 誠 関西クラブ	山崎 桂司 岡山親卓会	増田 正俊 玉野クラブ	大上 泰範 team SMASH	
52	5	立花 尚人 倉田クラブ	岡田 直大 ユース・リゲイン	山野井 一喜 岡山親卓会	吉川 昌孝 OKT	
54	6	石川 彰彦 岡山親卓会	青木 宗一 三友クラブ	小林 純一 関西クラブ	後藤 研介 ユース・リゲイン	
55	7	木山 健一 玉野クラブ	福井 秀晃 三菱自動車	坂井 博 興除クラブ	田村 祐樹 TEAM MANIWA	
56	8	藤田 貴行 OKT	加藤 慎一 岡山親卓会	池上 貴紀 三菱自動車	柳澤 良弘 高島クラブ	
57	9	山脇 和彦 玉野クラブ	藤井 隆文 PINGPONG矢掛	桑原 哲也 新芳クラブ	野崎 雄一 教友会	
58	10	犬飼 茂樹 倉田クラブ	浜瀬 充弘 岡山親卓会	船橋 俊弘 高島クラブ	山本 秀樹 水島クラブ	

4人試合順：①a-d(b), ②b-c(a), ③a-c(d), ④b-d(c), ⑤a-b(d), ⑥c-d(a)

5人試合順：①b-e(a), ②c-d(b), ③a-e(c), ④b-c(e), ⑤a-d(b)

⑥c-e(d), ⑦a-c(e), ⑧b-d(c), ⑨a-b(d), ⑩d-e(a)

※リーグの上位2名が決勝トーナメントへ進出

## 決勝トーナメント

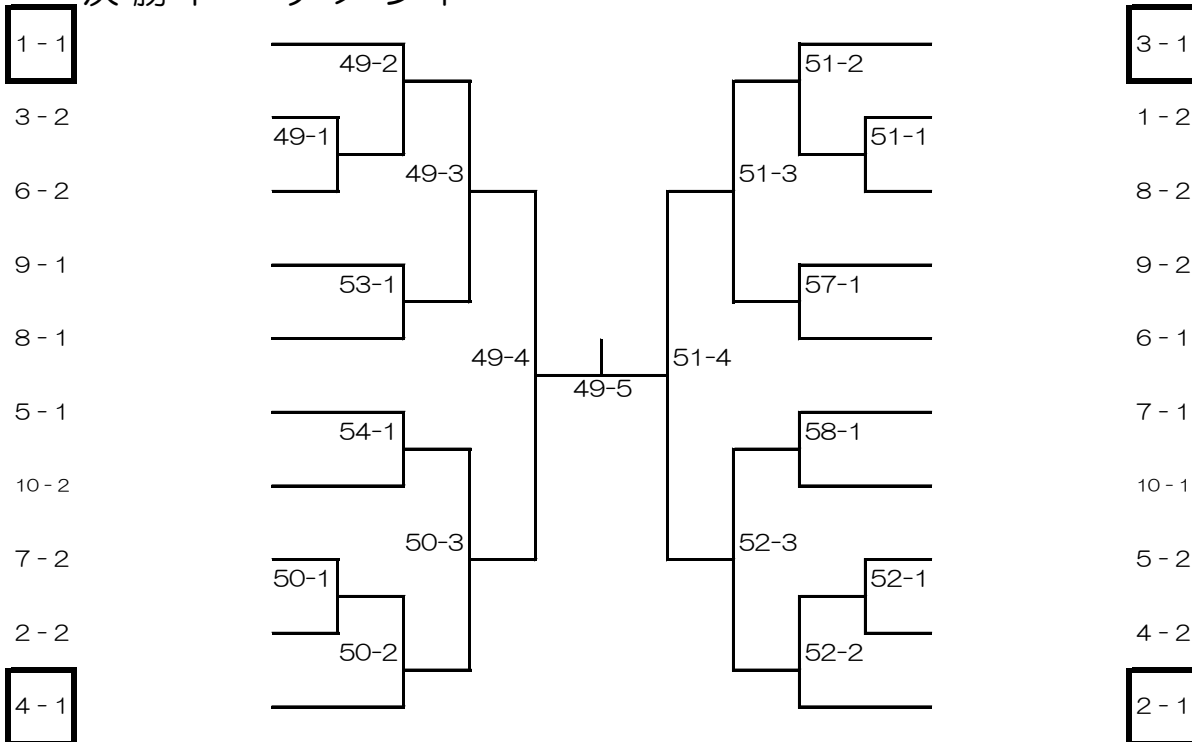

※□は第1試合目の審判、2試合目以降は敗者審判

※53-1の審判は1リーグ5位, 54-1の審判は2リーグ5位の選手が行う。

※57-1の審判は3リーグ5位, 58-1の審判は4リーグ4位の選手が行う。

# 男子ベテラン

## 予選リーグ

コート	番号	a	b	c	d	e
59	1	西家 功 team SMASH	丸山 公男 教友会	入江 忠明 三菱自動車	早川 清広 倉田クラブ	乙倉 文典 岡山親卓会
60	2	渡辺 均 チーム横山	田尻 俊彦 PINGPONG矢掛	石野 哲慈 ユースリゲイン	相原 親司 岡山中央	土井 信男 津山倶楽部
61	3	横山 正 倉田クラブ	山崎 幸博 P愛P	稲美 謙一 PINGPONG矢掛	岡 真輝雄 ユース・リゲイン	磯谷 辰夫 team SMASH
62	4	川口 健治 倉田クラブ	桐野 博史 倉敷化工	藤原 勝 岡山親卓会	出川 祝雄 PINGPONG矢掛	
63 ①	5	横山 彰 チーム横山	山根 紳護 ユース・リゲイン	岡部 光夫 水島クラブ	片山 順三 倉田クラブ	
63 ②	6	仲 俊樹 玉野クラブ	小森 康夫 ユース・リゲイン	谷藤 泰臣 岡山親卓会	松本 誠二 Kさくら卓球	

4人試合順：①a-d(b), ②b-c(a), ③a-c(d), ④b-d(c), ⑤a-b(d), ⑥c-d(a)

5人試合順：①b-e(a), ②c-d(b), ③a-e(c), ④b-c(e), ⑤a-d(b)

⑥c-e(d), ⑦a-c(e), ⑧b-d(c), ⑨a-b(d), ⑩d-e(a)

※リーグの上位2名が決勝トーナメントへ進出

## 決勝トーナメント

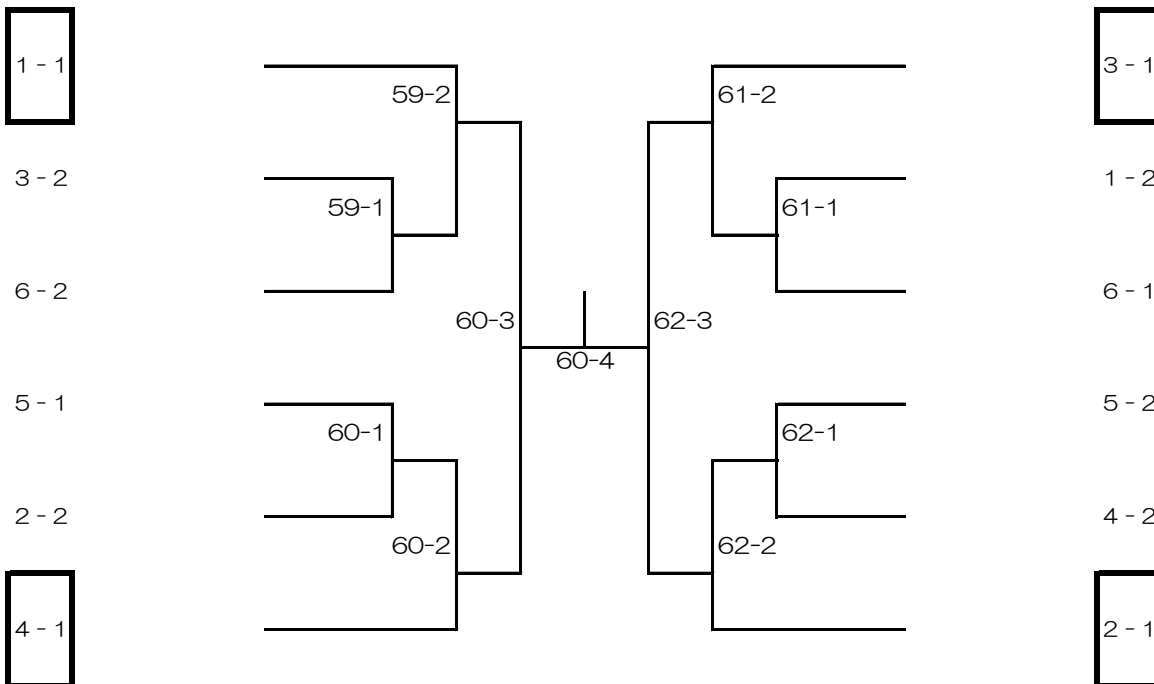

※□は第1試合目の審判、2試合目以降は敗者審判

# 女子シニアベテラン

## 決勝リーグ

コート	番号	a	b	c
66	1	中島 優子 山陽クラブ	藤井 久美子 Kさくら卓球	松田 希代子 山陽クラブ

3人試合順：①b-c(a),②a-c(b),⑤a-b(c)

# 女子ベテラン

## 予選リーグ

コート	番号	a	b	c	d	e
64	1	岡 千与美 ユース・リゲイン	西倉 圭子 倉敷庄クラブ	植月 節子 津山倶楽部	三浦 孝子 津山倶楽部	中塚 理絵 PEACE
65 ①	2	横山 雪美 ユース・リゲイン	坂本 民子 PEACE	上田 陽子 津山倶楽部	平田 祐子 萩原卓球教室	
65 ②	3	右手 寿満子 津山倶楽部	西林 道枝 倉敷庄クラブ	藤井 美雪 Kさくら卓球	安東 須磨子 津山倶楽部	

5人試合順：①b-e(a), ②c-d(b), ③a-e(c), ④b-c(e), ⑤a-d(b)

⑥c-e(d), ⑦a-c(e), ⑧b-d(c), ⑨a-b(d), ⑩d-e(a)

4人試合順：①a-d(b),②b-c(a),③a-c(d),④b-d(c),⑤a-b(d),⑥c-d(a)

## 決勝トーナメント

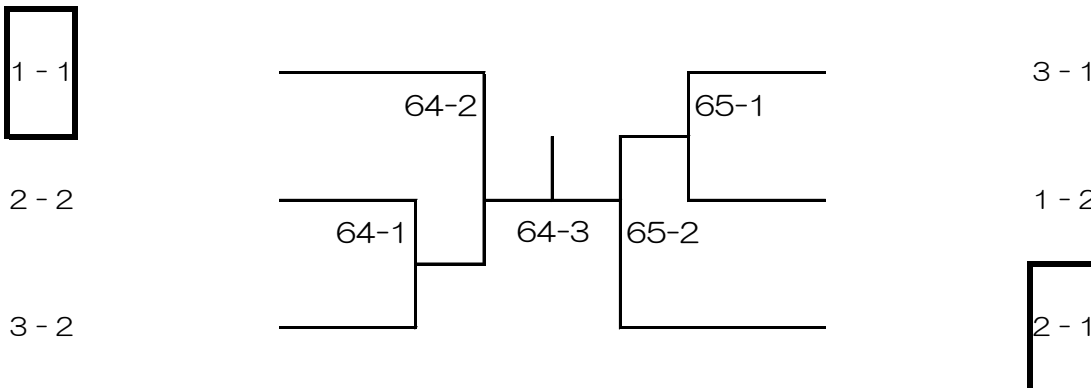

※□は第1試合目の審判、2試合目以降は敗者審判

## ジップアリーナ岡山 配置図（1日目）

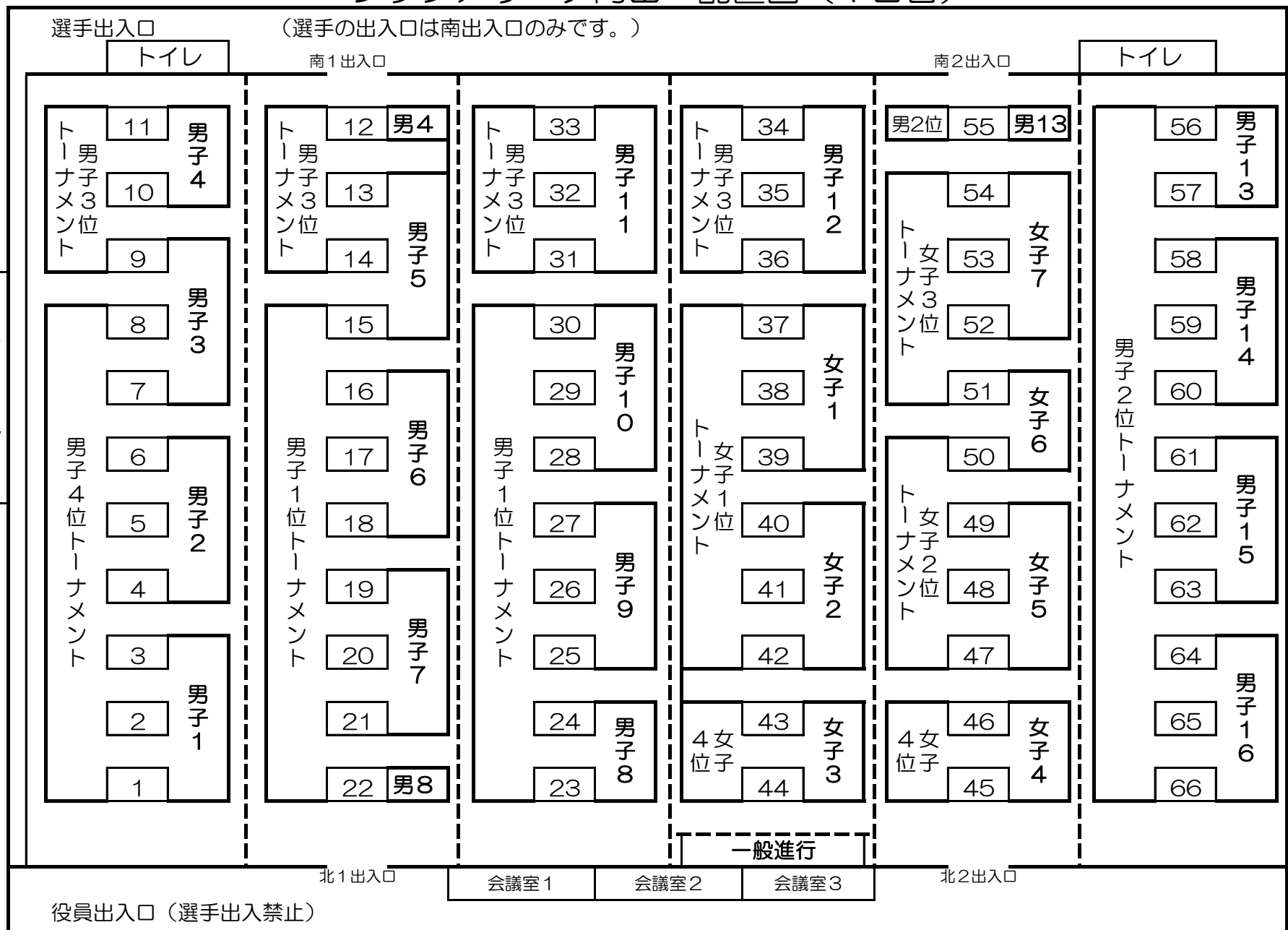

## ジップアリーナ岡山 配置図（2日目）

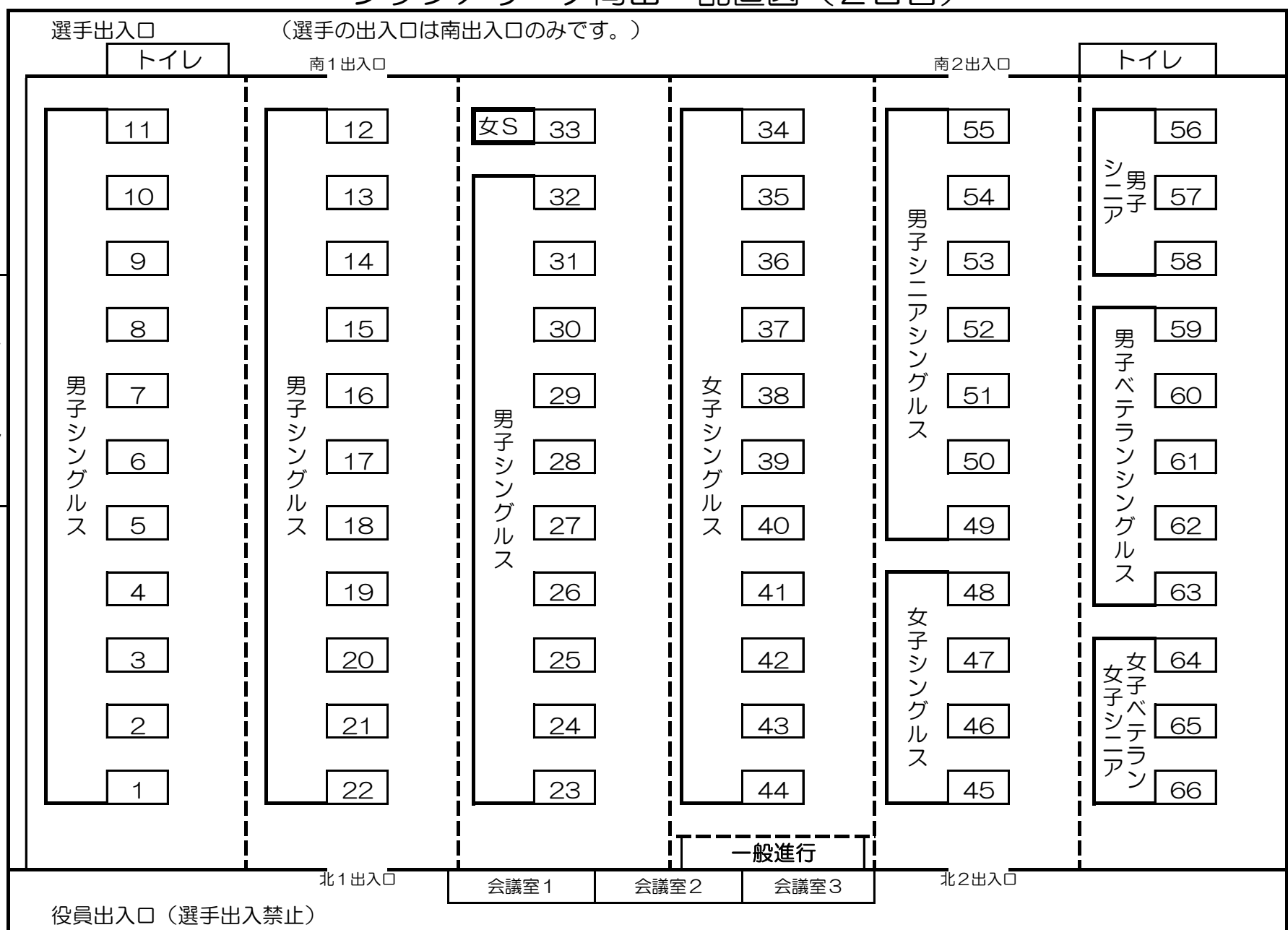

# 栄光のあと（一般）

回	年	男子団体	女子団体	一般男子シングルス	一般女子シングルス	男子シニアベテラン	女子シニアベテラン	男子ベテラン	女子ベテラン
26	S50	岡山卓友会	山陽女子高校	笠井（岡山卓友会）	峠元（岡山卓友会）				
27	51	岡山大学	山陽女子高校	大津（大倉工業）	萩原（山陽女子高校）				
28	52	倉敷化工	山陽女子高校	新谷（朝日ブレッド）	西山（山陽女子高校）				
29	53	近畿大学	山陽女子高校	高橋（近畿大学）	西崎（天満屋）				
30	54	近畿大学	就実高校	高橋（三菱自工水島）	藤原（就実高校）				
31	55	中京大学	中京大学	中ノ瀬（中京大学）	梅田（中京大学）				
32	56	近畿大学	近畿大学	宮崎（近畿大学）	竹本（近畿大学）				
33	57	日本楽器	近畿大学	笠原（日本楽器）	勝（日本楽器）				
34	58	中央大学	日本楽器	萩原（中央大学）	勝（日本楽器）				
35	59	中央大学	山陽クラブ	萩原（中央大学）	萩原（山陽クラブ）				
36	60	近畿大学	中央大学	萩原（中央大学）	小泉（中央大学）				
37	61	岡山教友会	就実高校	村上（川鉄千葉）	榎（就実高校）				
38	62	岡山教友会	山陽女子高校	村上（川鉄千葉）	遠藤（就実高校）				
39	63	河内クラブ	就実高校	萩原（教友会）	前田（山陽女子高校）				
40	H元	教友会	就実高校	山本（東京シチズン）	高野（就実高校）				
41	2	教友会	就実高校	萩原（教友会）	道広（就実高校）				
42	3	近畿大学	山陽女子高校	萩原（教友会）	遠藤（山陽女子高校）				
43	4	近畿大学	健勝苑松山	西村（健勝苑京都）	高草（山陽女子高校）				
44	5	健勝苑京都	日本生命	萩原（教友会）	高草（山陽女子高校）				
45	6	尽誠学園高校	日本生命	程（尽誠学園高校）	高草（日本生命）				
46	7	教友会	日本生命	萩原（教友会）	坂田（日本生命）				
47	8	教友会	日本生命	大森（玉野光南高校）	王（日本生命）				
48	9	玉野光南高校	松下電器	萩原（教友会）	坂田（日本生命）				
49	10	玉野光南高校	就実高校	萩原（教友会）	石橋（山陽女子高校）				
50	11	関西高校	就実高校	新宮（原田鋼業）	井口（就実高校）				



# 栄光のあと（一般）

回	年	男子団体	女子団体	一般男子シングルス	一般女子シングルス	男子シニアベテラン	女子シニアベテラン	男子ベテラン	女子ベテラン
51	12	関西高校	山陽女子高校	王（関西高校）	藤田（日本生命）				
52	13	倉敷卓友会	ユースリゲイン	白神（関西高校）	畢（光南クラブ）				
53	14	関西クラブ	就実高校	王（関西高校）	胡（明德義塾高校）				
54	15	関西高校	日本生命	高森（教友会）	満（日本生命）				
55	16	滝川第二高校	就実高校	唐（関西高校）	宇土（就実高校）				
56	17	教友会	就実高校A	高森（教友会）	宇土（就実高校）				
57	18	玉野光南高校A	兵庫県選抜	浅沼（玉野光南高校）	宇土（就実高校）				
58	19	関西高校	明德義塾高校A	夏（関西高校）	王（岡山商大附高校）	政本（チーム・マサエト）	横山（ユース・リゲイン）	新宮（卓酔会）	梶田（めだかクラブ）
59	20	滝川第二高校A	大阪経法大A	夏（関西高校）	田代（山陽女子高校）	渡邊（三菱自動車）	岡（ユース・リゲイン）	新宮（卓酔会）	森山（KTC）
60	21	滝川第二高校A	金城大学A	藤本（滝川第二高校）	王（岡山商大附高校）	川口（三菱自動車）	中島（山陽クラブ）	平松（教友会）	中川（山陽クラブ）
61	22	東山高校A	四天王寺高校	小澤（東山高校）	松本（四天王寺高校）	高田（岡山卓愛会）	中島（山陽クラブ）	坂村（ピンポン備前）	中川（山陽クラブ）
62	23	広島大学	就実高校A	趙（関西高校）	三宅（就実高校）	高田（岡山卓愛会）	横山（ユース・リゲイン）	新宮（卓酔会）	中川（山陽クラブ）
63	24	JOCIリトアカデミーA	JOCIリトアカデミー	龍崎（JOCIリトアカデミー）	佐藤（就実高校）	渡邊（三菱自動車）	定金（水島クラブ）	新宮（卓酔会）	小枝（岡山卓球アカデミー会）
64	25	関西高校	奈良女子高校A	田代（山陽女子高校）	秦（大阪経済法科大学）	道広（関西クラブ）	中島（山陽クラブ）	政本（奈良クラブ）	犬飼（Tフレンド）
65	26	日鉄住金物流	四天王寺	郡山（関西高校）	松本（ミキハウス）	枝広（関西クラブ）	斉藤（みっち〜ず）	横山（倉敷化工）	小枝（岡山卓球ベテラン会）
66	27	関西高校A	山陽女子高校A	梅崎（倉敷工業高校）	三條（四天王寺高校）	枝広（関西クラブ）	斉藤（team 就実）	横山（倉敷化工）	犬飼（Tフレンド）
67	28	愛知工業大学	山陽女子高校A	藤村（愛知工業大学）	谷岡（日本体育大学）	枝広（関西クラブ）	斉藤（team 就実）	小松（アトムズ）	沖山（P愛P）
68	29	育英クラブ	日本体育大学	英田（信号器材）	木村（山陽女子高校）	西田（チームN・E・O）	中島（山陽クラブ）	田尻（PING-PONG矢掛）	沖山（P愛P）
69	30	Y. Y LINK	就実高校	横山（原田鋼業）	山本（就実高校）	枝広（関西クラブ）	横山（ユース・リゲイン）	横山（倉敷化工）	沖山（P愛P）
70	R元	関西高校A	就実高校B	田中（育英クラブ）	枝廣（就実高校）	枝広（関西クラブ）	岡（ユース・リゲイン）	西家（team SMASH）	横山（ユース・リゲイン）
71	2	中止（新型コロナウイルス感染症のため）							
72	3	関西クラブ	就実高校A	田口（ねや卓球クラブ）	面手（山陽学園中）	枝広（関西クラブ）	中島（山陽クラブ）	西家（team SMASH）	岡（ユース・リゲイン）