

令和2年度 岡山県社会人交流大会
岡山県マスターズ交流大会

主催 : 岡山県卓球協会
期日 : 令和2年8月9日(日)
会場 : 玉野市総合体育館(玉野レクセセンター)

競技上の注意

1.ルールについて

現行の日本卓球ルールを適用する。ただし、タイムアウト制は採用しない。

2.試合方式について

全試合11本5ゲームマッチの3ゲーム先取で行う。

進行上の連絡

1.試合順序及びコート割について

試合順序及びコート割はプログラムに掲載していますので確認して下さい。なお、コート等の変更もありますので放送に注意して下さい。

2.審判について

審判についてはプログラムに記載していますので確認して下さい。なお、審判の変更もありますので放送に注意して下さい。

3.試合結果について

リーグの責任者はリーグ先頭の選手としますので、リーグの試合が全て終了後、試合結果を進行席まで報告に来て下さい。なお、配布するリーグ表にポイントまで記入して下さい。トーナメントの試合結果は負けた選手が台に配布するトーナメント表を持って進行席まで報告に来て下さい。

会場使用上の注意

1.下履き上履きの区別について

下履き上履きの区別を必ず守るようにして下さい。

2.貴重品について

貴重品は自分で管理するようにして下さい。

3.ゴミについて

自分のゴミは自分で持ち帰るようにして下さい。

4.荷物について

荷物は直接床に置かず、必ずシートの上に置いて下さい。

5.空調代について

空調代として、受付時に200円/人徴収します。

一般男子

コート	リーグ	a	b	c	d	e
8	1	福島 一斗 倉田クラブ	秋山 和樹 三菱自動車	奥野 壮真 倉敷化工	槌田 雄飛 三菱自動車	楠 竜太郎 TS平松
9	2	前田 優斗 三菱自動車	宮住 昌志 倉田クラブ	秀浦 知幸 倉敷化工	秋山 貢樹 三菱自動車	
10	3	山本 竜也 三菱自動車	大熊 拓也 倉敷化工	岡 宣之 教友会	小林 俊明 TS平松	

男子30

コート	リーグ	a	b	c	d	e
1	1	小山 佳孝 倉敷化工	門野 明次 新芳クラブ	三宅 将之 やつなみクラブ	鳥越 健太 三菱自動車	山田 聡 岡山親卓会
2	2	粕井 司 三菱自動車	三宅 真司 岡山親卓会	川元 萌康 倉敷化工	樋口 浩史 三菱自動車	橋本 悠大 PINGPONG矢掛
3	3	三宅 拓美 岡山親卓会	牧野 健太郎 三菱自動車	津守 龍一 岡山卓球ベテラン会	青木 正博 水島クラブ	

男子40

コート	リーグ	a	b	c	d	e
4	1	羽場 誠 関西クラブ	小川 秀樹 水島クラブ	吉川 昌孝 マスターズ	賀山 達也 新芳クラブ	伊藤 喬 TS平松
5	2	吉松 慎治 倉田クラブ	増田 正俊 玉野クラブ	桑原 哲也 新芳クラブ	山本 秀樹 水島クラブ	上田 育弘 エンデバース
6	3	道広 直行 関西クラブ	加藤 慎一 岡山親卓会	藤田 貴行 OKT	安井 祐介 新芳クラブ	
7	4	脇本 貴夫 OKT	犬飼 茂樹 倉田クラブ	太田 学 やつなみクラブ	佐藤 智昭 新芳クラブ	

男子50

コート	リーグ	a	b	c	d	e
11	1	枝広 一志 関西クラブ	山野井 一喜 岡山親卓会	石川 彰彦 岡山親卓会	村上 雅之 化繊ノズル	坂本 知康 岡山卓球ベテラン会
12	2	木山 健一 玉野クラブ	山崎 桂司 岡山親卓会	藤井 隆文 PINGPONG矢掛	小池 達也 こなみクラブ	山腰 明 総社カルチャー
13	3	小林 純一 関西クラブ	浜瀬 充弘 岡山親卓会	山脇 和彦 玉野クラブ	呉 先鋭 倉田クラブ	山野 義信 教友会

4人試合順：①b-c(a), ②a-d(b), ③b-d(c), ④a-c(d), ⑤c-d(b), ⑥a-b(d)

5人試合順：①b-e(a), ②c-d(b), ③a-e(c), ④b-c(d), ⑤a-d(e)

⑥c-e(b), ⑦a-c(e), ⑧b-d(c), ⑨a-b(d), ⑩d-e(a)

6人試合順：①a-f(c), ②b-e(d), ③c-d(b), ④a-e(f), ⑤b-c(e), ⑥d-f(a)

⑦a-d(b), ⑧b-f(d), ⑨c-e(f), ⑩a-c(e), ⑪b-d(a), ⑫e-f(c)

⑬a-b(d), ⑭c-f(e), ⑮d-e(a)

7人試合順：①b-g(a), ②c-f(d), ③d-e(b), ④a-g(c), ⑤b-e(f), ⑥c-d(g), ⑦a-f(e), ⑧g-e(d), ⑨b-c(f)

⑩a-e(g), ⑪f-d(b), ⑫g-c(e), ⑬a-d(c), ⑭e-c(a), ⑮f-d(b), ⑯a-c(g), ⑰d-b(f), ⑱f-g(d)

⑲a-b(e), ⑳d-g(a), ㉑e-f(c)

男子L60

コート	リーグ	a	b	c	d
14	1	西家 功 team SMASH	稲美 謙一 PINGPONG矢掛	岡本 敬 倉田クラブ	乙倉 文典 岡山親卓会
15	2	川口 健治 倉田クラブ	仲 俊樹 玉野クラブ	藤原 勝 岡山親卓会	瀬尾 誠 ちゅうざんTTC
16	3	谷藤 泰臣 岡山親卓会	立花 尚人 倉田クラブ	近藤 英克 こなみクラブ	出川 祝雄 PINGPONG矢掛

男子H60

コート	リーグ	a	b	c	d	e
17 18	1	横山 彰 倉敷化工	田尻 俊彦 PINGPONG矢掛	岡部 光夫 水島クラブ	山根 紳護 ユース・リゲイン	元宗 三好 team SMASH
		f 齊藤 邦彦 玉野田井クラブ				

コート	リーグ	a	b	c	d	e
19	2	横山 正 倉田クラブ	丸山 公男 教友会	小森 康夫 ユース・リゲイン	小橋 敬史 こなみクラブ	児子 修二 team SMASH

男子L70

コート	リーグ	a	b	c	d	e
20	1	桐野 博史 倉敷化工	土井 信男 津山倶楽部	道仙 益幸 岡山卓球ベテラン会	大森 満 倉田クラブ	森谷 行利 関西クラブ
21	2	平松 正 教友会	長田 俊一 たまのSC	森下 優 倉田クラブ	谷井 由明 PINGPONG矢掛	

男子H70

コート	リーグ	a	b	c	d
22	1	新宮 義之 やつなみクラブ	有松 謙 総社カルチャー	江原 一夫 津山倶楽部	石原 勝己 倉敷卓友会

男子L80・H80

コート	リーグ	a(L80)	b(L80)	c(L80)	d(H80)
23	1	藤井 正純 玉野ベテラン会	成本 真三幸 E卓クラブ	樋口 坦男 津山倶楽部	山下 雅幸 倉敷玉森

女子一般・30・50

コート	リーグ	a(30)	b(50)	c(50)	d(50)	e(50)
24 25	1	小笹 まなみ 岡山親卓会	大西 早苗 山陽クラブ	熊瀬 和美 こなみクラブ	布施 純子 こなみクラブ	松田 希代子 山陽クラブ
		f(一般) 加茂 裕美子 倉田クラブ				

女子L60・H60・L70・H70

コート	リーグ	a(L60)	b(H60)	c(L70)	d(L60)	e(L60)
26 27	1	横山 雪美 ユース・リゲイン	西倉 圭子 倉敷庄クラブ	森山 真弓 倉敷玉森	木村 嘉子 たまのUI	難波 妙子 たまのUI
		f(H70) 岩本 直美 玉野ベテラン会	g(L70) 西林 道枝 倉敷庄クラブ			

一般男子（上位・5ゲームマッチ）

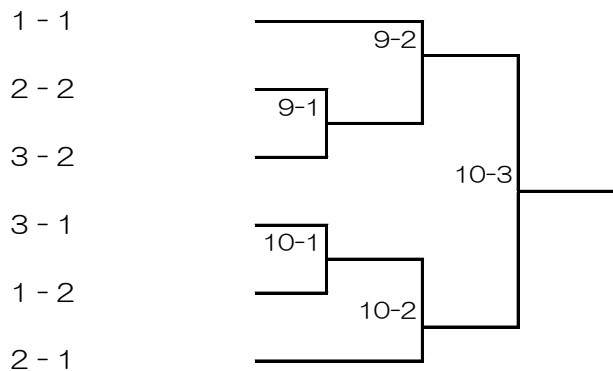

一般男子（下位・3ゲームマッチ）

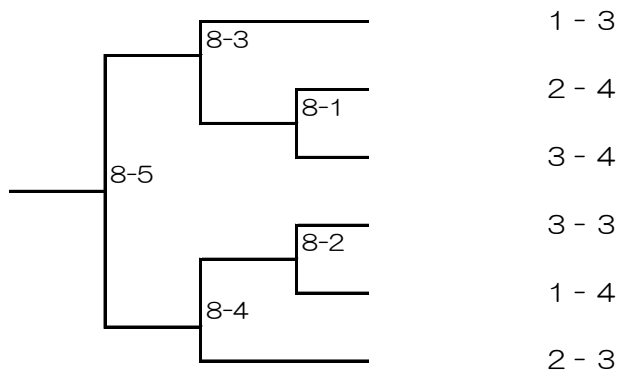

男子30（上位・5ゲームマッチ）

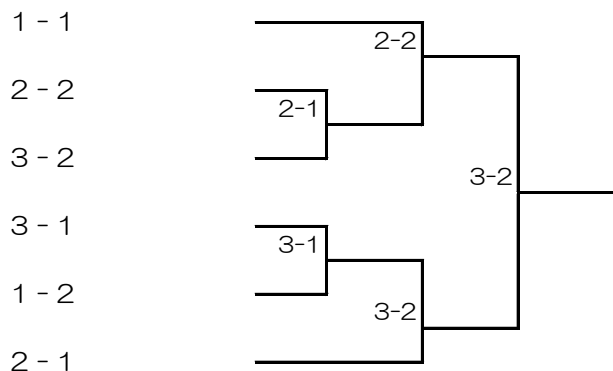

男子30（下位・3ゲームマッチ）

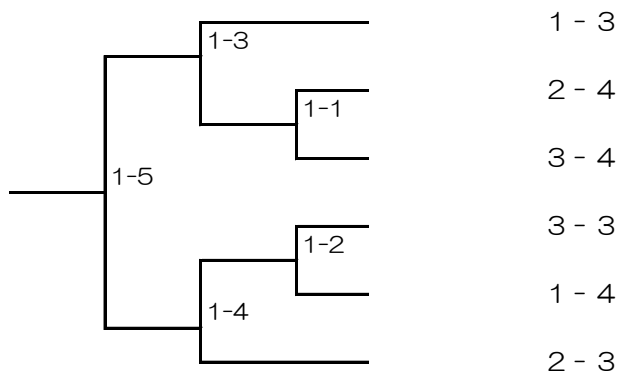

男子40（上位・5ゲームマッチ）

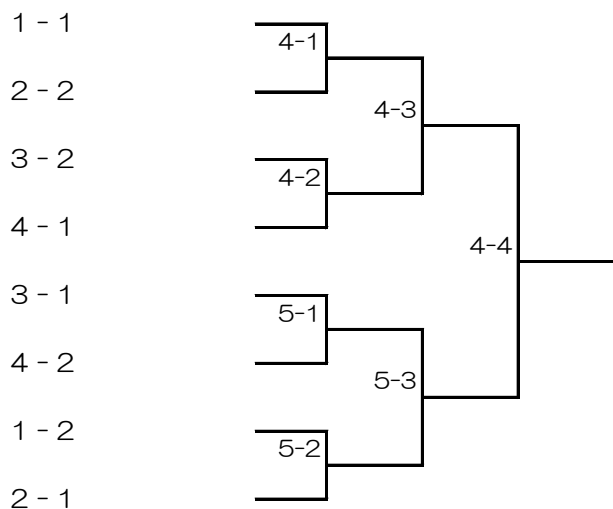

男子40（下位・3ゲームマッチ）

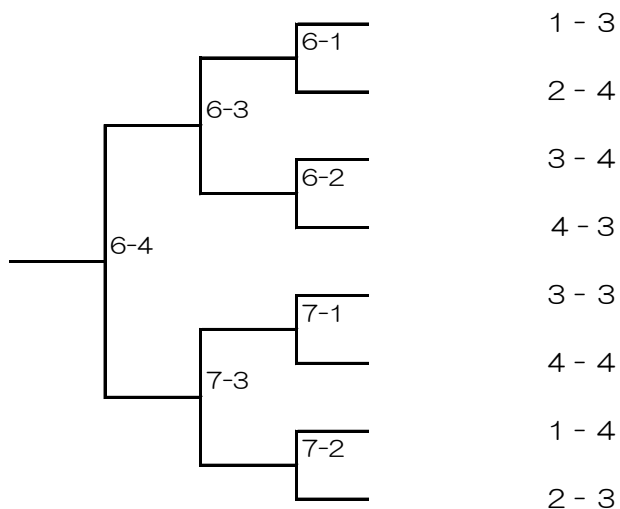

男子50（上位・5ゲームマッチ）

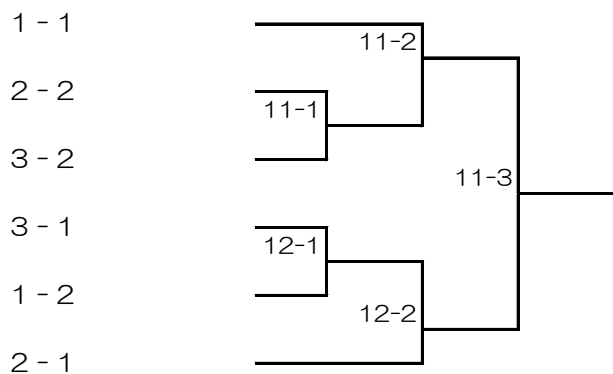

男子50（下位・3ゲームマッチ）

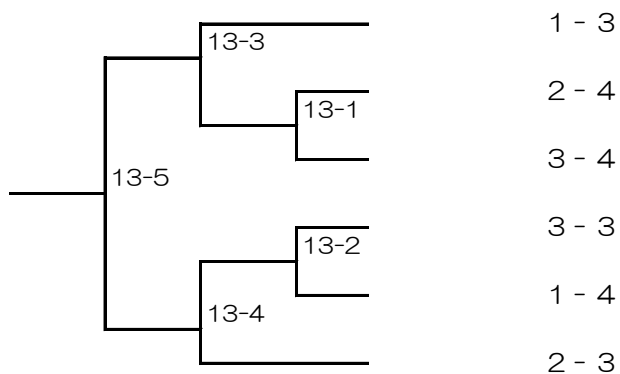

男子L60 (上位・5ゲームマッチ)

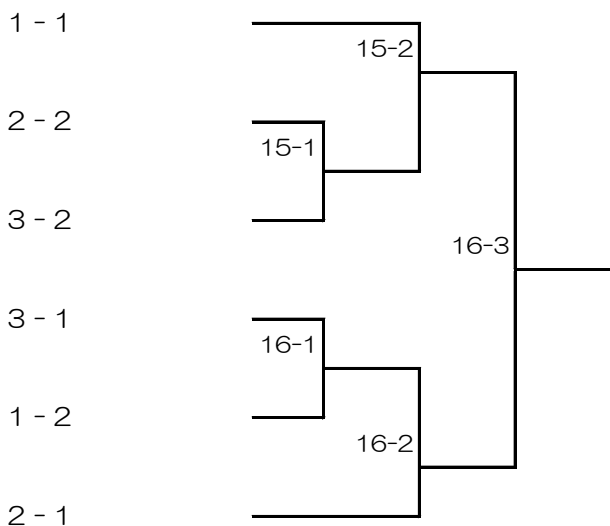

男子L60 (下位・3ゲームマッチ)

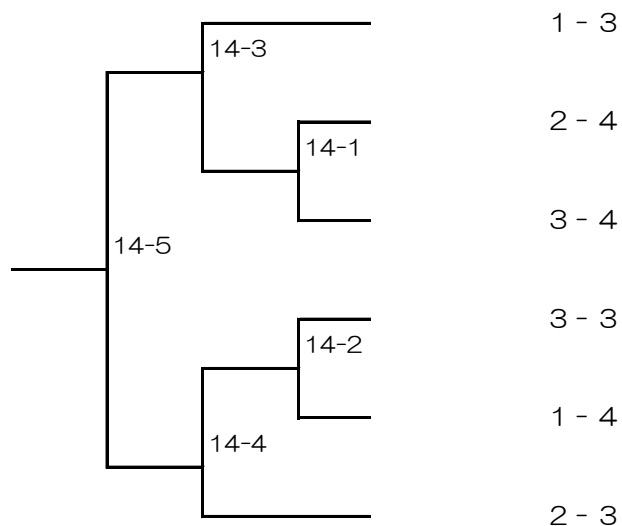

男子H60 (上位・5ゲームマッチ)

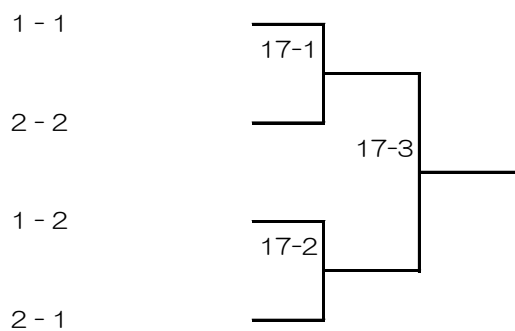

男子H60 (下位・3ゲームマッチ)

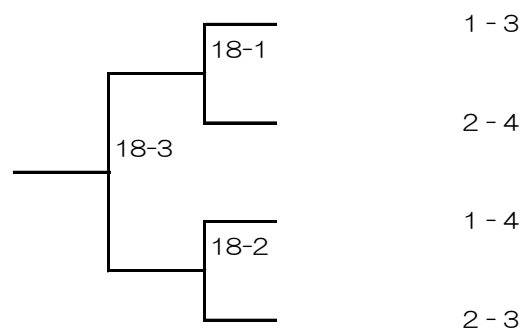

男子L70 (上位・5ゲームマッチ)

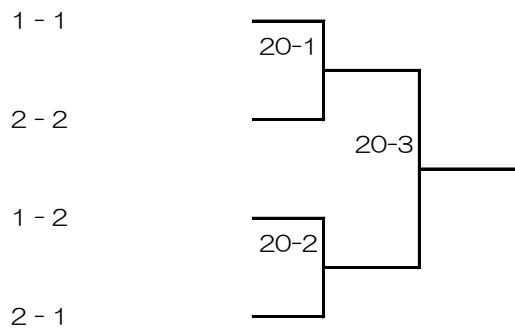

男子L70 (下位・3ゲームマッチ)

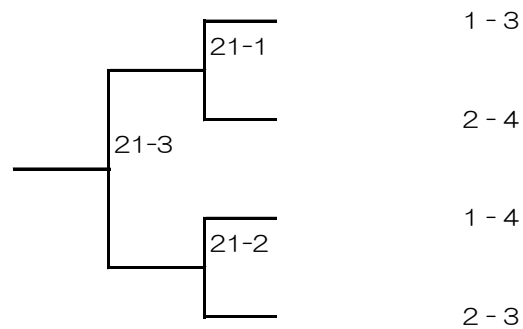

男子H70~H80交流 (上位・5ゲームマッチ)

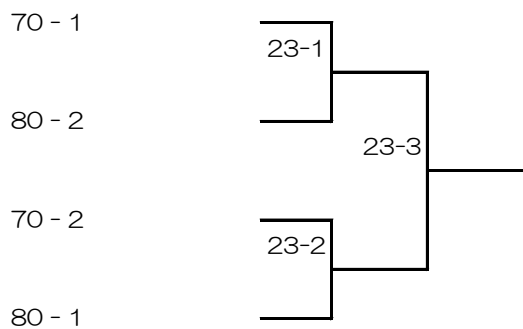

男子H70~H80交流 (下位・3ゲームマッチ)

