

平成30年度 全日本卓球選手権(マスターズの部)

岡山県予選会

主催 : 岡山県卓球協会
期日 : 平成30年7月1日(日)
会場 : 玉野市総合体育館(玉野レクレセンター)

競技上の注意

1.ルールについて

現行の日本卓球ルールを適用する。ただし、タイムアウト制は採用しない。

2.試合方式について

全試合11本5ゲームマッチの3ゲーム先取で行う。

3.ラケット検査について

ラケット検査を行いますので審判長の指示に従うこと。

進行上の連絡

1.試合順序及びコート割について

試合順序及びコート割はプログラムに掲載していますので確認して下さい。なお、コート等の変更もありますので放送に注意して下さい。

2.審判について

審判についてはプログラムに記載していますので確認して下さい。なお、審判の変更もありますので放送に注意して下さい。

3.試合結果について

トーナメントの試合結果は負けた選手が台に配布するトーナメント表を持って進行席まで報告に来て下さい。リーグの責任者はリーグ先頭の選手としますので、リーグの試合が全て終了後、試合結果を進行席まで報告に来て下さい。なお、配布するリーグ表にポイントまで記入して下さい。

会場使用上の注意

1.下履き上履きの区別について

下履き上履きの区別を必ず守るようにして下さい。

2.貴重品について

貴重品は自分で管理するようにして下さい。

3.ゴミについて

自分のゴミは自分で持ち帰るようにして下さい。

4.荷物について

荷物は直接床に置かず、必ずシートの上に置いて下さい。

5.空調代について

空調代として、受付時に200円/人徴収します。

本大会推薦出場者

男子サーティ	横山 友一 (Y.Y. LINK)	井上 裕介 (Y.Y. LINK)
男子フォーティ	枝広 一志 (関西クラブ)	
男子フィフティ	浜瀬 充弘 (岡山親卓会)	渡邊 均 (倉敷T.T.C.)

男子30 《代表3名》

第1第2代表決定トーナメント

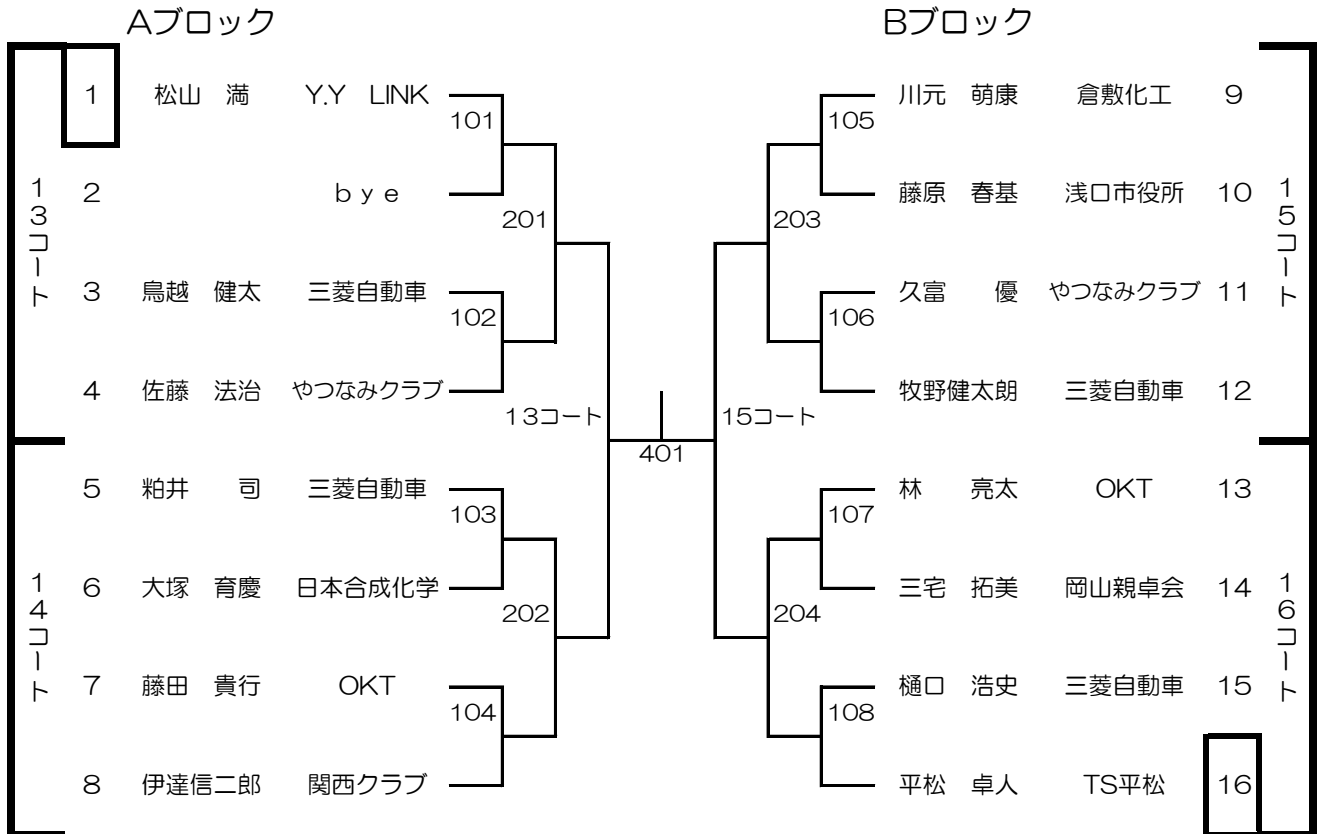

※口印は1試合目の審判で、2試合目からは敗者審判とする。

※トーナメントの1位を第1代表、2位を第2代表とする。

第3代表決定トーナメント

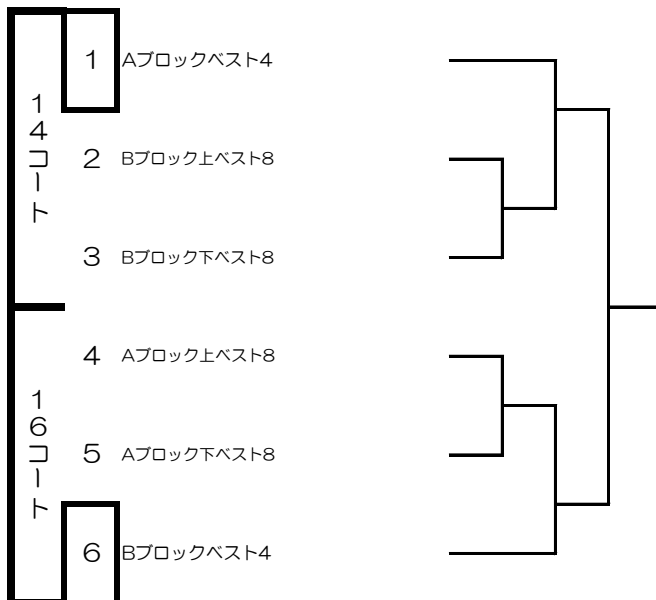

※口印は1試合目の審判で、2試合目からは敗者審判とする。

※トーナメントの1位を第3代表とする。

男子40 《代表3名》

第1第2代表決定トーナメント

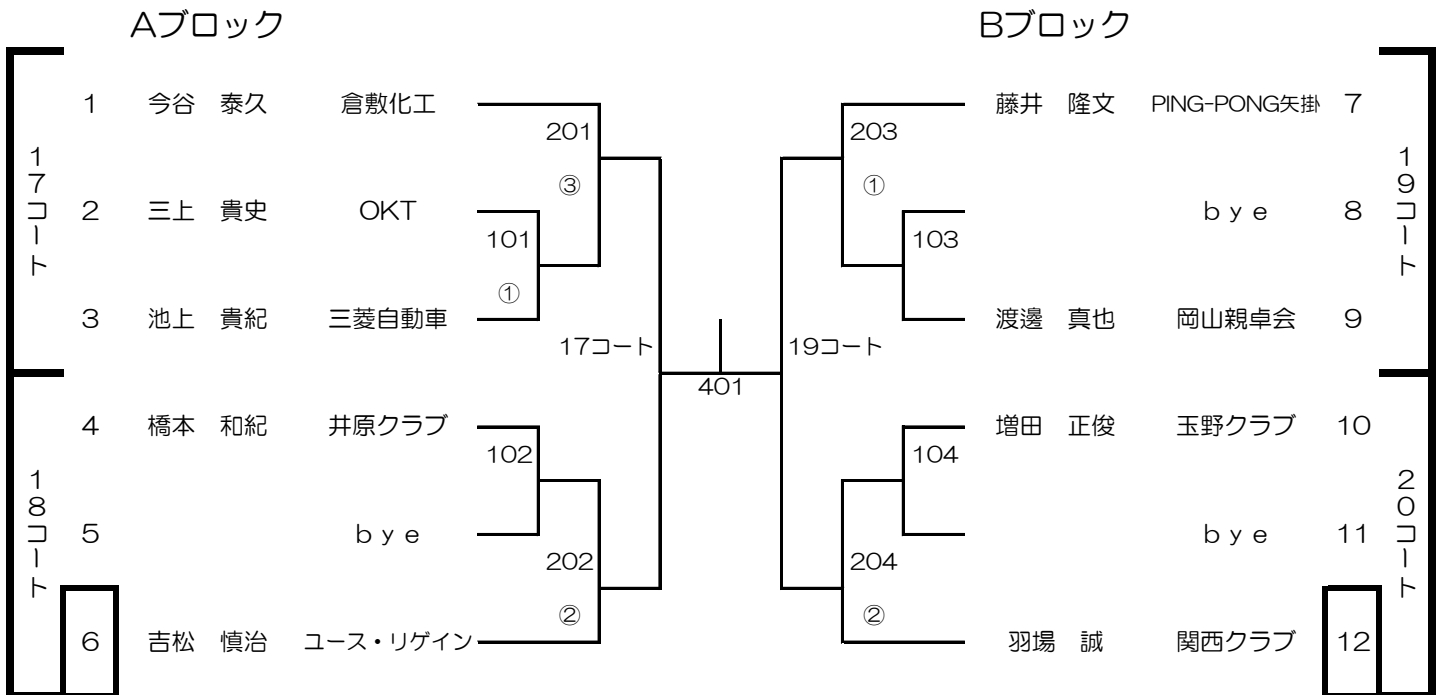

※口印は1試合目の審判で、2試合目からは敗者審判とする。

※トーナメントの1位を第1代表、2位を第2代表とする。

第3代表決定トーナメント

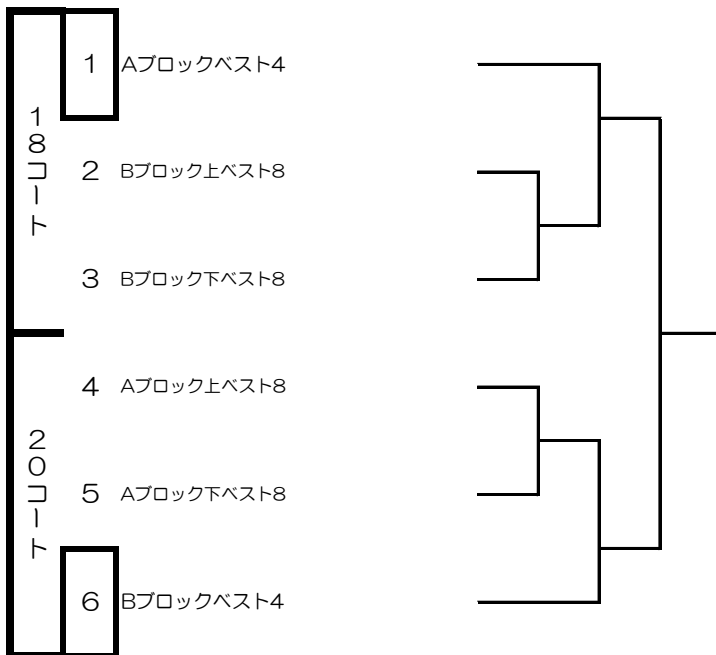

※口印は1試合目の審判で、2試合目からは敗者審判とする。

※トーナメントの1位を第3代表とする。

男子50 《代表3名》

第1第2代表決定トーナメント

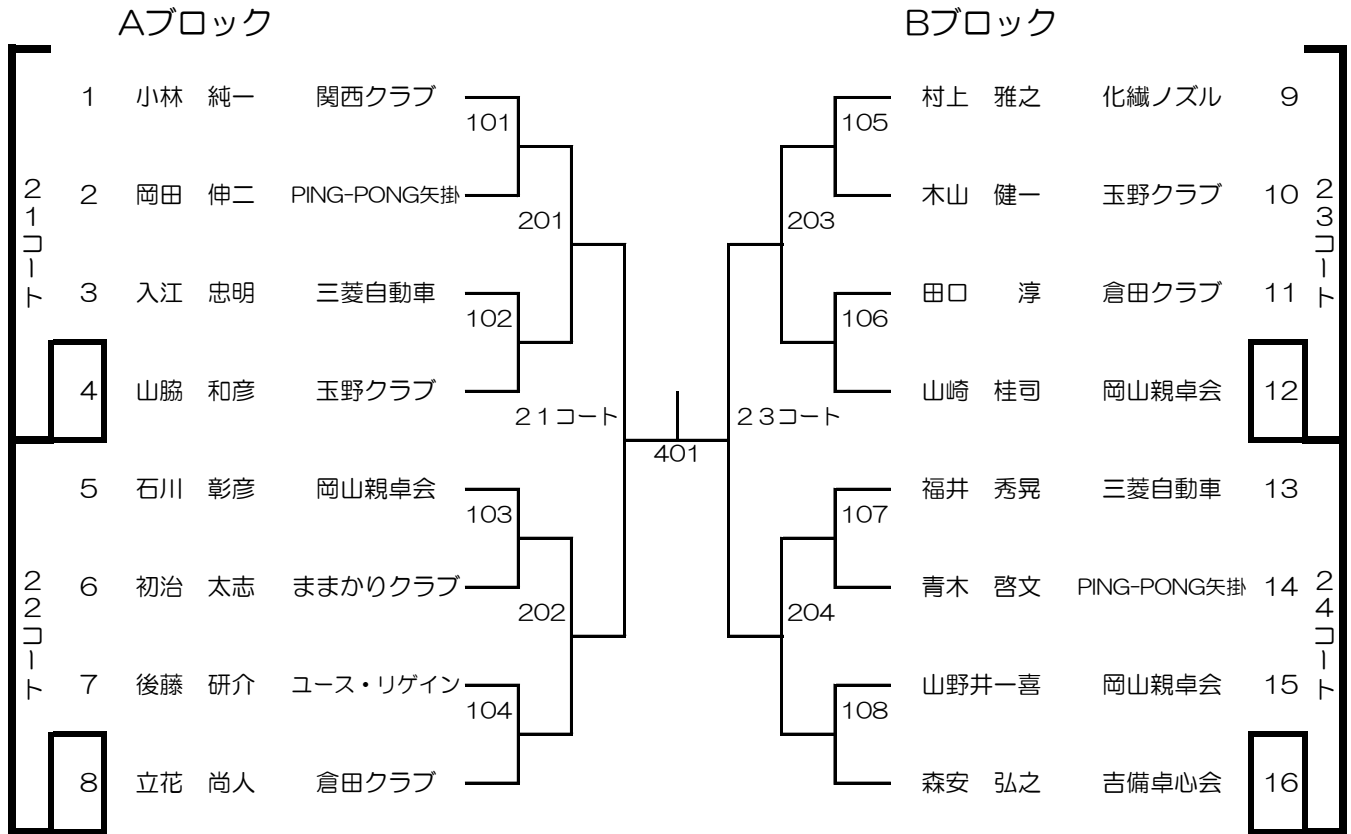

※□印は1試合目の審判で、2試合目からは敗者審判とする。

※トーナメントの1位を第1代表、2位を第2代表とする。

第3代表決定トーナメント

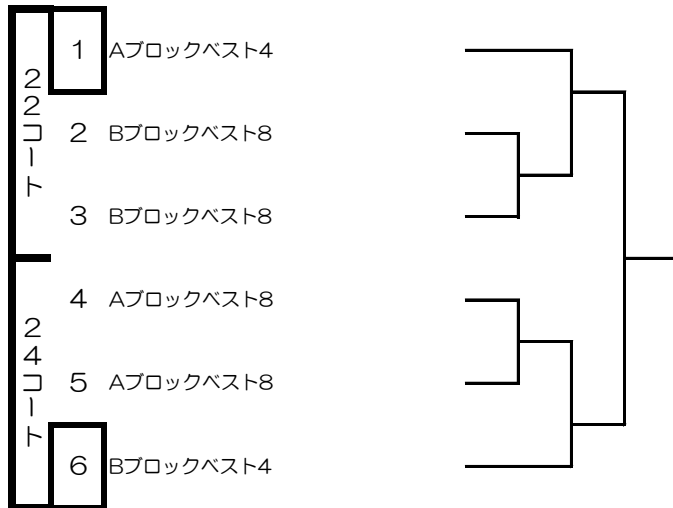

※□印は1試合目の審判で、2試合目からは敗者審判とする。

※トーナメントの1位を第3代表とする。

男子L60 《代表3名》

予選リーグ（25コート）

	a	b	c	d	コート
1	田尻 俊彦 PING-PONG矢掛	西家 功 team SMASH	岡本 研二 卓星会	石野 鉄児 ユース・リゲイン	25
2	横山 彰 倉敷化工	定森 琢磨 ままかりクラブ	佐藤 敏夫 PING-PONG矢掛		

4人試合順 : ①a-d(b), ②b-c(a), ③a-c(d), ④b-d(c), ⑤a-b(d), ⑥c-d(a)

3人試合順 : ①b-c(a), ②a-c(b), ③a-b(c)

第1第2代表決定トーナメント

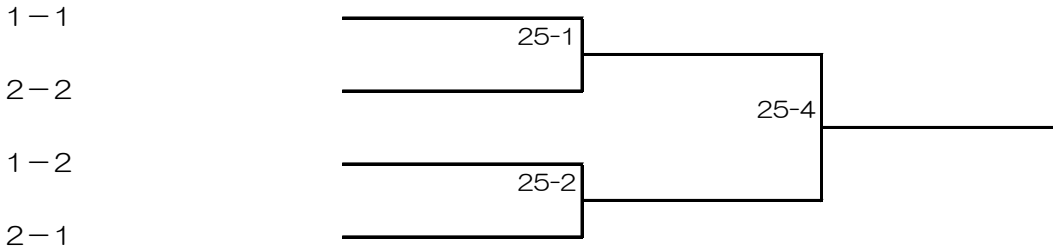

第3代表決定トーナメント

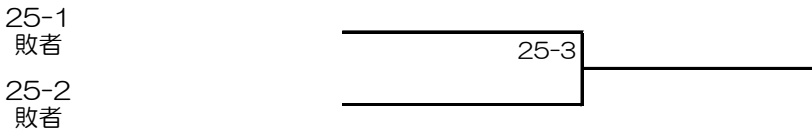

男子H60 《代表3名》

予選リーグ（26～27コート）

	a	b	c	d	コート
1	児子 修二 team SMASH	横山 正 倉田クラブ	磯谷 辰夫 YY LINK	森谷 行利 関西クラブ	26
2	牧野 修 吉備卓心会	清水 玉和 倉敷化工	斉藤 邦彦 玉野田井クラブ		27
3	丸山 公男 教友会	山根 紳護 ユース・リゲイン	谷井 由明 PING-PONG矢掛		

4人試合順 : ①a-d(b), ②b-c(a), ③a-c(d), ④b-d(c), ⑤a-b(d), ⑥c-d(a)

3人試合順 : ①b-c(a), ②a-c(b), ③a-b(c)

第1・第2代表決定トーナメント

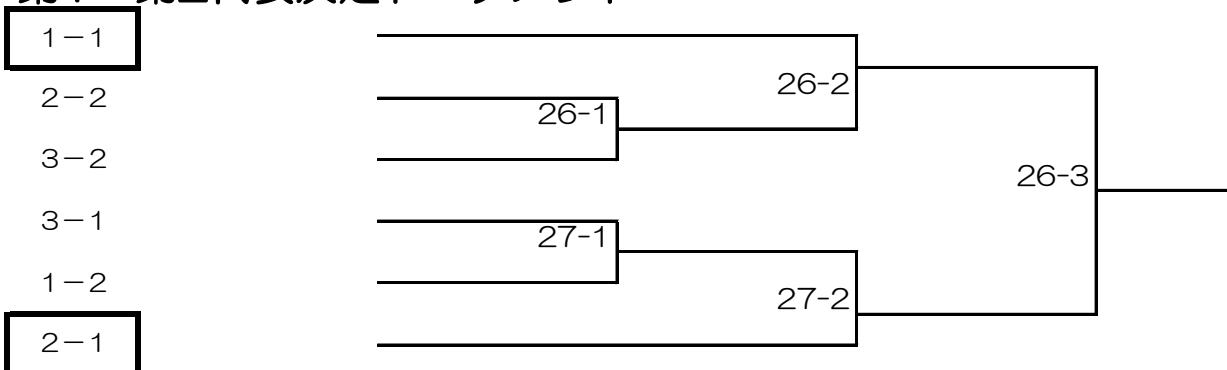

第3代表決定トーナメント

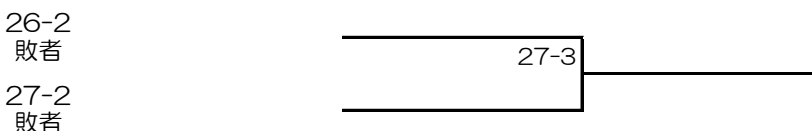

男子L70 《代表3名》

順位決定リーグ（28コート）

	a	b	c
1	新宮 義之 やつなみクラブ	西村 満春 ピンポン備前	有松 謙 総社カルチャー
	d	e	f
	大森 正志 総社カルチャー	荻野 穰治 ユース・リゲイン	森下 優 倉田クラブ

6人 ①a-f(c), ②b-e(d), ③c-d(b), ④a-e(f), ⑤b-c(e), ⑥d-f(a)
試合順 ⑦a-d(b), ⑧b-f(d), ⑨c-e(f), ⑩a-c(e), ⑪b-d(a), ⑫e-f(c)
⑬a-b(d), ⑭c-f(e), ⑮d-e(a)

男子H70 《代表3名》

順位決定リーグ（29コート）

	a	b	c	d	e
1	成木真三幸 E卓クラブ	石原 勝己 倉敷卓友会	樋口 坦男 湯原TTC	松田 勝利 木鶏クラブ	江原 一夫 津山倶楽部

男子L80・H80 《代表3名》

順位決定リーグ（30コート）

	a(L80)	b(L80)	c(H80)	d(H80)	e(L80)
1	本池 立 岡山親卓会	藤原孫三郎 玉野ベテラン会	松村 正和 MTTC	河野 宏 チームF	山下 雅幸 倉敷玉森

女子30・40・50 《代表3名》

順位決定リーグ（31コート）

	a(40)	b(50)	c(30)	d(30)	e(50)
1	下村しずか 安井クラブ	岡 千与美 ユース・リゲイン	坂口充津子 岡山親卓会	小笹まなみ 岡山親卓会	上原 明恵 ユース・リゲイン

※該当種目の試合結果により順位を決定する。

5人 ①b-e(a), ②c-d(b), ③a-e(c), ④b-c(e), ⑤a-d(b)
試合順 ⑥c-e(d), ⑦a-c(e), ⑧b-d(c), ⑨a-b(d), ⑩d-e(a)

女子L60・L70 《代表3名》

順位決定リーグ（32コート）

	a(L60)	b(L70)	c(L70)	d(L60)
1	磯谷千代子 ピンポン備前	峰山 松江 PING-PONG矢掛	大玉久美恵 木鶏クラブ	松本由美子 エンデバース

※該当種目の試合結果により順位を決定する。

4人 ①a-d(b), ②b-c(a), ③a-c(d), ④b-d(c), ⑤a-b(d), ⑥c-d(a)
試合順